

HP EliteBook

Uživatelská příručka

© Copyright 2010 Hewlett-Packard
Development Company, L.P.

Bluetooth je ochranná známka příslušného vlastníka a je užívána společností Hewlett-Packard Company v souladu s licencí. Intel je ochranná známka společnosti Intel Corporation v USA a dalších zemích/regionech. Java je ochranná známka společnosti Sun Microsystems, Inc. v USA. Microsoft a Windows jsou ochranné známky společnosti Microsoft Corporation zaregistrované v USA. Logo SD je obchodní známka příslušného vlastníka.

Informace uvedené v této příručce se mohou změnit bez předchozího upozornění. Jediné záruky na produkty a služby společnosti HP jsou výslovně uvedeny v prohlášení o záruce, které je každému z těchto produktů a služeb přiloženo. Žádná ze zde uvedených informací nezakládá další záruky. Společnost HP není zodpovědná za technické nebo redakční chyby ani za opomenutí vyskytující se v tomto dokumentu.

První vydání: Leden 2010

Číslo dokumentu: 582865-221

Důležité informace o produktu

Tato uživatelská příručka popisuje funkce, kterými je vybavena většina modelů. Některé funkce nemusí být ve vašem počítači k dispozici.

Poznámka k bezpečnostnímu varování

- △ **VAROVÁNÍ!** Abyste předešli možným zraněním v důsledku tepla nebo přehřátí počítače, nedávejte si počítač přímo na klín a nezakrývejte větrací otvory počítače. Používejte počítač výhradně na rovném tvrdém povrchu. Dejte pozor, aby proudění vzduchu nebránil jiný pevný povrch, jako například tiskárna, ani měkký povrch, například polštáře, pokrývky či šaty. Také během provozu zamezte kontaktu adaptéru střídavého proudu a pokožky nebo měkkých povrchů, jako jsou polštáře, pokrývky nebo šaty. Počítač a adaptér střídavého proudu splňují limity pro teplotu uživatelem přístupných povrchů, které jsou definovány v mezinárodním standardu pro bezpečnost zařízení informačních technologií (IEC 60950).

Obsah

1 Funkce

Určení hardwaru	1
Komponenty na horní straně	1
Polohovací zařízení	1
Indikátory	2
Tlačítka, spínače a snímač otisků prstů	4
Klávesy	5
Komponenty na přední straně	6
Komponenty na zadní straně	7
Komponenty na pravé straně	8
Komponenty na levé straně	8
Komponenty na spodní straně	9
Komponenty displeje	10
Antény pro bezdrátovou komunikaci (pouze u vybraných modelů)	11
Další hardwarové komponenty	12
Identifikační štítky	12

2 Bezdrátové, telefonické a síťové připojení

Používání bezdrátových zařízení (pouze u vybraných modelů)	14
Určení ikon bezdrátového připojení a síťových ikon	15
Použití ovládání bezdrátového připojení	15
Použití tlačítka pro bezdrátové připojení	15
Použití nástroje Wireless Assistant (pouze u vybraných modelů)	16
Použití softwaru Správce připojení HP (pouze vybrané modely)	16
Použití ovládacích prvků operačního systému	16
Používání zařízení WLAN (pouze u vybraných modelů)	17
Nastavení WLAN	17
Ochrana WLAN	17
Připojení k síti WLAN	19
Připojení k jiným sítím	19
Použití mobilního širokopásmového připojení HP (pouze u vybraných modelů)	20
Vložení karty SIM (pouze u vybraných modelů)	20
Vyjmutí karty SIM (pouze u vybraných modelů)	21
Použití bezdrátového zařízení Bluetooth (pouze u vybraných modelů)	23

Technologie Bluetooth a služba Sdílení připojení k internetu (ICS)	23
Řešení problémů s bezdrátovým připojením	24
Nelze vytvořit připojení WLAN	24
Nelze se připojit k upřednostňované síti	25
Stávající bezpečnostní síťové kódy jsou nedostupné	25
Signál připojení WLAN je velmi slabý	26
Nelze se připojit k bezdrátovému směrovači	26
Použití modemu (jen vybrané modely)	27
Připojení kabelu modemu	27
Připojení adaptéru modemového kabelu v některých zemích/oblastech	27
Výběr umístění	28
Zobrazení aktuálního umístění	28
Přidání nového umístění na cestách	28
Řešení problémů s připojením na cestách	29
Připojení k místní síti (LAN)	31

3 Polohovací zařízení a klávesnice

Použití polohovacích zařízení	32
Nastavení předvoleb ukazovacího zařízení	32
Použití zařízení TouchPad	32
Použití ukazovátka	32
Připojení externí myši	32
Používání klávesnice	32
Používání klávesových zkratk	32
Zobrazení informací o systému	33
Aktivace úsporného režimu	33
Přepnutí obrazu	34
Zobrazení informací o nabíjení baterie	34
Snížení jasů obrazu	34
Zvýšení jasů obrazu	34
Aktivace senzoru okolního světla	35
Použití funkce HP QuickLook	36
Použití číselné klávesnice	36
Použití integrované číselné klávesnice	37
Zapnutí nebo vypnutí integrované číselné klávesnice	37
Přepínání funkcí kláves integrované číselné klávesnice	37
Použití externí číselné klávesnice	37
Čištění zařízení TouchPad, klávesnice a větracích otvorů	38

4 Multimédia

Multimediální funkce	39
Nastavení hlasitosti	39
Multimediální software	40

Spuštění předem nainstalovaného multimediálního softwaru	41
Instalace multimediálního softwaru z disku	41
Zvuk	42
Připojení externích audio jednotek	42
Kontrola funkcí zvuku	43
Video	44
Připojení externího monitoru nebo projektoru	44
Použití portu externího monitoru	44
Použití rozhraní DisplayPort	44
Optická jednotka (jen vybrané modely)	46
Identifikace optické jednotky	46
Použití optických disků (CD, DVD a BD)	46
Výběr správného disku (CD, DVD a BD)	47
Disky CD-R	47
Disky CD-RW	47
Disky DVD±R	48
Disky DVD±RW	48
Disky LightScribe DVD+R	48
Disky Blu-ray (BD)	48
Přehrávání disků CD, DVD a BD	48
Konfigurace automatického přehrávání	49
Změna nastavení regionu disku DVD	49
Upozornění na autorská práva	50
Kopírování disků CD, DVD nebo BD	50
Vytvoření (vypálení) disku CD, DVD nebo BD	51
Vyjmutí optického disku (CD, DVD nebo BD)	51
Řešení problémů	52
Příhrádka optického disku se při vyjímání disku CD, DVD nebo BD neotevře	52
Počítač nerozpoznal optickou jednotku	53
Disk se nepřehraje	53
Disk se automaticky nepřehraje	54
Film se zastavuje, přeskakuje nebo se nepřehrává plynule	54
Film se nezobrazuje na externím zobrazovacím zařízení	55
Proces vypalování disku nezačne nebo se zastaví před dokončením	55
Je potřeba přeinstalovat ovladač zařízení.	55
Získání nejnovějších ovladačů zařízení HP	55
Získání ovladačů zařízení od společnosti Microsoft	56
Webová kamera (pouze u vybraných modelů)	57
Nastavení vlastností webové kamery	57
Snímání obrázků vizitek	58
5 Řízení spotřeby	
Nastavení možností napájení	60

Použití úsporných režimů	60
Aktivace a ukončení úsporného režimu	60
Aktivace a ukončení režimu spánku	61
Použití měřiče napájení	61
Použití schémat napájení	62
Zobrazení aktivního schématu	62
Výběr jiného schématu napájení	62
Přizpůsobení schémat napájení	63
Nastavení ochrany heslem při přechodu z pohotovostního režimu	63
Použití softwaru Power Assistant (pouze u vybraných modelů)	64
Spuštění aplikace Power Assistant	64
Použití externího zdroje napájení	64
Připojení adaptéru střídavého proudu	65
Napájení z baterie	65
Zobrazení zbývajících úrovně nabití baterie	66
Vložení a vyjmutí baterie	66
Nabíjení baterie	67
Maximalizace doby vybití baterie	68
Stavy nízkého nabití baterie	68
Rozpoznání stavu nízkého nabití baterie	68
Řešení stavu nízkého nabití baterie	69
Řešení stavu nízkého nabití baterie, je-li k dispozici externí zdroj napájení	69
Řešení stavu nízkého nabití baterie, je-li k dispozici nabitá baterie	69
Řešení stavu nízkého nabití baterie, není-li k dispozici žádný zdroj napájení	69
Řešení stavu nízkého nabití baterie, nemůže-li počítač ukončit režim spánku	69
Kalibrace baterie	69
Krok 1: Plně nabijte baterii	70
Krok 2: Zakázání režimu spánku a úsporného režimu	70
Krok 3: Vybijte baterii	70
Krok 4: Plně dobijte baterii	71
Krok 5: Opětovné povolení režimu spánku a úsporného režimu	71
Úspora energie baterií	71
Skladování baterie	71
Likvidace staré baterie	72
Výměna baterie	72
Testování adaptéru střídavého proudu	73
Vypnutí počítače	73
6 Jednotky	
Určení nainstalovaných jednotek	75

Manipulace s diskovými jednotkami	75
Zvýšení výkonu pevného disku	77
Defragmentace disku	77
Vyčištění disku	77
Použití softwaru HP 3D DriveGuard	78
Určení stavu programu HP 3D DriveGuard	78
Použití softwaru HP 3D DriveGuard	79
Výměna pevného disku v pozici	80
Výměna jednotky v rozšiřující pozici	83
Vyjmutí ochranného dílu	83
Výměna pevného disku	83
Výměna optické jednotky	86

7 Externí jednotky

Použití zařízení USB	89
Připojení zařízení USB	89
Ukončení činnosti a odebrání zařízení USB	90
Využití podpory starších verzí rozhraní USB	90
Použití zařízení 1394	92
Připojení zařízení 1394	92
Ukončení činnosti a odebrání zařízení 1394	92
Použití externích jednotek	94
Použití doplňkových externích zařízení	94
Použití dokovacích stanic	95

8 Karty externích médií

Použití karet SD Card ve čtečce	96
Vložení digitální karty	96
Ukončení činnosti a vyjmutí digitální karty	97
Použití karet ExpressCards (jen vybrané modely)	97
Konfigurace karty ExpressCard	97
Vložení karty ExpressCard	97
Ukončení činnosti a vyjmutí karty ExpressCard	99
Použití karet Smart Card (jen vybrané modely)	99
Vložení karty Smart Card	100
Vyjmutí karty Smart Card	100

9 Paměťové moduly

Přidání paměťového modulu do zásuvky rozšiřujícího paměťového modulu nebo jeho výměna	102
Inovace paměťového modulu v první zásuvce paměťového modulu	105
Zvětšení místa pro soubor režimu spánku na pevném disku	109

10 Zabezpečení

Ochrana počítače	110
Používání hesel	111
Nastavení hesla v systému Windows	111
Nastavení hesel v nástroji Computer Setup	111
Heslo správce systému BIOS	112
Správa hesla správce systému BIOS	112
Zadání hesla správce systému BIOS	114
Použití funkce DriveLock nástroje Computer Setup	114
Nastavení hesla funkce DriveLock	114
Zadání hesla funkce DriveLock	115
Změna hesla funkce DriveLock	115
Vypnutí funkce DriveLock	116
Použití funkce Auto DriveLock nástroje Computer Setup	116
Zadání hesla Automatic DriveLock	116
Vypnutí funkce Automatic DriveLock	117
Použití funkcí zabezpečení nástroje Computer Setup	118
Zabezpečení systémových zařízení	118
Zobrazení systémových informací nástroje Computer Setup	119
Použití ID systému nástroje Computer Setup	119
Používání antivirového softwaru	120
Používání softwaru brány firewall	121
Instalace důležitých aktualizací zabezpečení	122
Použití nástroje HP ProtectTools Security Manager (pouze u vybraných modelů)	123
Instalace bezpečnostního kabelu	124

11 Aktualizace softwaru

Aktualizace softwaru	125
Aktualizace systému BIOS	126
Zjištění verze systému BIOS	126
Stažení aktualizace systému BIOS	126
Aktualizace programů a ovladačů	127
Použití nástroje SoftPaq Download Manager	128

12 Záloha a obnovení

Zálohování dat	130
Provedení obnovy	131
Obnova vašich informací	131
Obnova operačního systému a programů	131

13 Computer Setup (Nastavení počítače)

Spouštění programu Computer Setup (Nastavení počítače)	132
Použití programu Computer Setup (Nastavení počítače)	132
Procházení a výběr položek v nástroji Computer Setup	132

Obnovení výchozích nastavení v nástroji Computer Setup	133
Nabídky nástroje Computer Setup (Nastavení počítače)	134
Nabídka File (Soubor)	134
Nabídka Security (Zabezpečení)	135
Nabídka System Configuration (Konfigurace systému)	136
14 Program MultiBoot	
O pořadí zařízení pro zavádění	140
Povolení zařízení pro zavádění v nástroji Computer Setup	142
Zvažování změny pořadí zařízení pro zavádění	143
Výběr předvoleb MultiBoot	144
Nastavení nového pořadí zavádění v nástroji Computer Setup	144
Volba zařízení pro zavedení	144
Nastavení výzvy programu MultiBoot Express	145
Nastavení předvoleb programu MultiBoot Express	145
15 Správa a tisk	
Používání Řešení pro správu klientů	146
Nastavování a zavádění obrazu softwaru	146
Správa a aktualizace softwaru	147
Nástroj HP Client Automation (pouze u vybraných modelů)	147
Nástroj HP System Software Manager	147
Rejstřík	148

1 Funkce

Určení hardwaru

Komponenty počítače se mohou lišit dle oblasti a modelu. Na obrázcích v této kapitole jsou zachyceny standardní funkce, které jsou součástí většiny modelů počítače.

Zobrazení seznamu hardwaru nainstalovaného v počítači:

1. Klikněte na příkaz **Start > Tento počítač**.
2. V levé části okna Systémové úlohy vyberte položku **Zobrazit systémové informace**.
3. Vyberte kartu **Hardware > Správce zařízení**.

Pomocí nástroje Správce zařízení lze také přidávat hardware nebo upravovat konfiguraci zařízení.

Komponenty na horní straně

Polohovací zařízení



Komponenta	Popis
(1) Ukazovátka	Slouží k přesunutí ukazatele, výběru nebo aktivaci položek na obrazovce.
(2) Levé tlačítko ukazovátka	Používá se stejně jako levé tlačítko externí myši.
(3) TouchPad*	Slouží k přesunutí ukazatele, výběru nebo aktivaci položek na obrazovce.
(4) Levé tlačítko zařízení TouchPad*	Používá se stejně jako levé tlačítko externí myši.
(5) Pravé tlačítko ukazovátka	Používá se stejně jako pravé tlačítko externí myši.
(6) Oblast posunování zařízení TouchPad*	Posouvá nahoru a dolů.
(7) Pravé tlačítko zařízení TouchPad*	Používá se stejně jako pravé tlačítko externí myši.

* V této tabulce je popsáno nastavení od výrobce. Chcete-li zjistit nebo změnit předvolby polohovacího zařízení, vyberte položku **Start > Ovládací panely > Tiskárny a jiný hardware > Myš**.

Indikátory

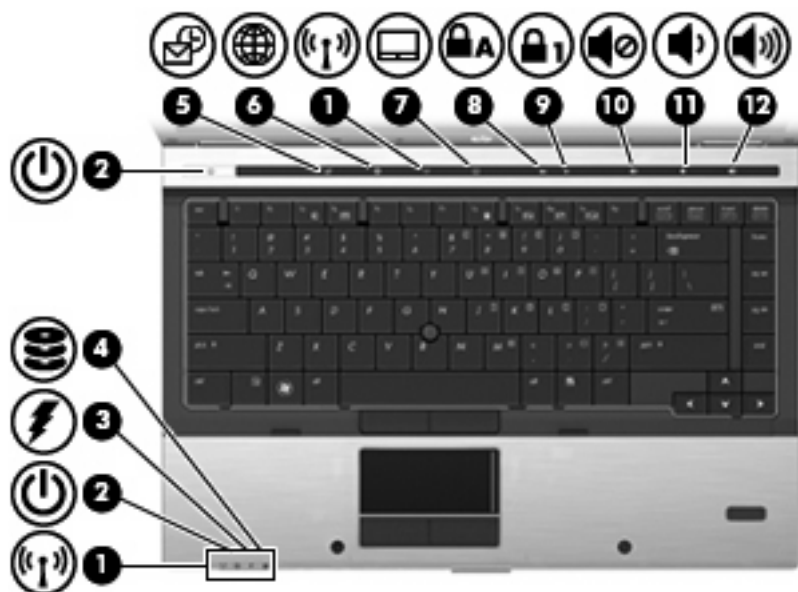

Komponenta	Popis
(1) Indikátory bezdrátového připojení (2)*	<ul style="list-style-type: none"> • Modrá: Je zapnuto integrované bezdrátové zařízení, například zařízení pro bezdrátovou místní síť WLAN, modul HP pro širokopásmové mobilní připojení nebo zařízení Bluetooth®. • Oranžová: Všechna bezdrátová zařízení jsou vypnuta.
(2) Indikátory napájení (2)†	<ul style="list-style-type: none"> • Svítí: Počítač je zapnutý. • Bliká: Počítač je v úsporném režimu. • Bliká rychle: Měl by být připojen adaptér střídavého proudu s vyšším jmenovitým výkonem. • Nesvítí: Počítač je vypnutý nebo v režimu spánku.

Komponenta	Popis
(3) Indikátor stavu baterie	<ul style="list-style-type: none"> • Oranžová: Baterie se nabíjí. • Tyrkysová: Stav baterie se blíží úplné kapacitě nabití. • Blikající oranžová: Baterie, která je jediným zdrojem napájení, je ve stavu nízkého nabití. Jakmile je baterie téměř vybitá, indikátor stavu baterie začne rychle blikat. • Nesvítí: Pokud je počítač připojen k externímu zdroji napájení, indikátor nebude svítit, jestliže jsou všechny baterie v počítači plně nabité. Pokud počítač není připojen k externímu zdroji napájení, indikátor nebude svítit, dokud baterie nedosáhne nízké úrovně nabití.
(4) Indikátor jednotky	<ul style="list-style-type: none"> • Blikající tyrkysová: Jednotka pevného disku nebo optická jednotka pracuje. • Oranžová: Systém HP 3D DriveGuard dočasně zaparkoval interní pevný disk, případně i pevný disk v rozšiřující pozici.
(5) Kontrolka QuickLook	<ul style="list-style-type: none"> • Svítí: Počítač je zapnutý. • Nesvítí: Počítač je vypnutý nebo v pohotovostním režimu či režimu hibernace.
(6) Kontrolka QuickWeb	Svítí: Prohlížeč webu se používá.
(7) Indikátor TouchPad	<ul style="list-style-type: none"> • Tyrkysová: Zařízení TouchPad je zapnuto. • Oranžová: Zařízení TouchPad je vypnuto.
(8) Indikátor funkce Caps Lock	Svítí: Funkce Caps Lock je zapnutá.
(9) Indikátor funkce Num Lock	Svítí: Funkce Num Lock je zapnutá nebo je aktivovaná integrovaná číselná klávesnice.
(10) Indikátor vypnutí hlasitosti	<ul style="list-style-type: none"> • Tyrkysová: Zvuk reproduktoru je zapnutý. • Oranžová: Zvuk reproduktoru je vypnutý.
(11) Indikátor snížení hlasitosti	Bliká: Probíhá snižování hlasitosti reproduktoru pomocí tlačítka pro snížení hlasitosti.
(12) Indikátor zvýšení hlasitosti	Bliká: Probíhá zvyšování hlasitosti reproduktoru pomocí tlačítka pro zvýšení hlasitosti.

*Oba indikátory bezdrátového připojení poskytují stejnou informaci. Indikátor na tlačítku pro bezdrátové připojení je viditelný pouze tehdy, je-li počítač otevřený. Indikátor bezdrátového připojení na přední části počítače je viditelný, i když je počítač zavřený.

†2 indikátory napájení poskytují stejnou informaci. Indikátor na tlačítku napájení je viditelný pouze tehdy, je-li počítač otevřený. Indikátor napájení na přední části počítače je viditelný, i když je počítač zavřený.

Tlačítka, spínače a snímač otisků prstů



Komponenta	Popis
(1) Tlačítko napájení	<ul style="list-style-type: none">• Pokud je počítač vypnutý, stisknutím tlačítka počítač zapnete.• Pokud je počítač zapnutý, stisknutím tlačítka počítač vypnete.• Pokud je počítač v úsporném režimu, krátce stiskněte tlačítko; úsporný režim se ukončí.• Pokud je počítač v režimu spánku, krátce stiskněte tlačítko; režim spánku se ukončí. <p>Pokud počítač přestane reagovat a funkce vypnutí systému Windows® nefungují, vypnete počítač přidržением tlačítka napájení po dobu alespoň 5 sekund.</p> <p>Pokud chcete o nastavení napájení získat více informací, vyberte položku Start > Ovládací panely > Výkon a údržba > Možnosti napájení.</p>
(2) Vypínač interního displeje	<p>Vypne displej a spustí Pohotovostní režim, pokud displej zavřete a počítač je zapnutý.</p> <p>POZNÁMKA: Vypínač interního displeje není zvenku počítače viditelný.</p>
(3) Tlačítko QuickLook	<ul style="list-style-type: none">• Pokud je počítač vypnutý, stisknutím tlačítka spustíte HP QuickLook.• Pokud je počítač zapnutý, stisknutím tlačítka spustíte aplikaci Software Setup. <p>POZNÁMKA: Pokud není aplikace Software Setup k dispozici, spustí se výchozí webový prohlížeč.</p>

Komponenta	Popis
(4) Tlačítko QuickWeb	<ul style="list-style-type: none"> Pokud je počítač vypnutý, stisknutím tlačítka spustíte HP QuickWeb. Pokud je počítač zapnutý, stisknutím tlačítka spustíte výchozí webový prohlížeč.
(5) Tlačítko bezdrátového připojení	<p>Zapíná a vypíná funkci bezdrátového připojení, vlastní bezdrátové připojení však nevytváří.</p> <p>POZNÁMKA: Aby bylo možné navázat bezdrátové připojení, musí být nastavena bezdrátová síť.</p>
(6) Tlačítko zařízení TouchPad	Zapíná nebo vypíná zařízení TouchPad.
(7) Tlačítko funkce Caps Lock	Zapíná nebo vypíná funkci Caps Lock.
(8) Tlačítko funkce Num Lock	Zapíná nebo vypíná funkci Num Lock.
(9) Tlačítko pro vypnutí zvuku	Vypne a obnoví zvuk reproduktoru.
(10) Tlačítko snížení hlasitosti	Sníží hlasitost reproduktoru.
(11) Tlačítko zvýšení hlasitosti	Zvýší hlasitost reproduktoru.
(12) Snímač otisků prstů (pouze u vybraných modelů)	Umožňuje přihlašování do systému Windows pomocí snímače otisků prstů namísto přihlašování heslem.

Klávesy

 **POZNÁMKA:** Váš počítač se může od obrázku v této kapitole mírně lišit.

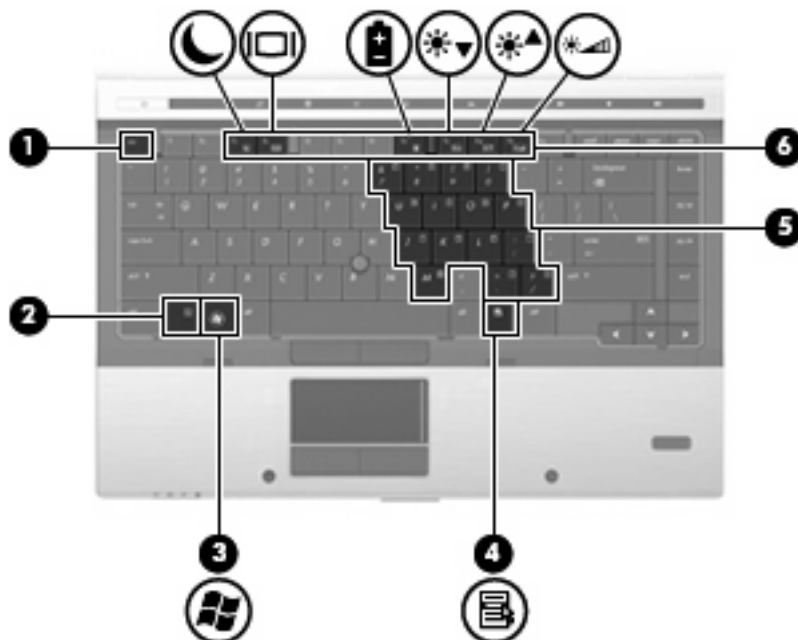

Komponenta	Popis
(1) Klávesa <code>esc</code>	Při stisknutí v kombinaci s klávesou <code>fn</code> zobrazí informace o systému.

Komponenta	Popis
(2) Klávesa fn	Stisknutím v kombinaci s funkční klávesou nebo klávesou esc lze vykonat často používané systémové funkce.
(3) Logo Windows, klávesa	Zobrazí nabídku Start systému Windows.
(4) Windows, klávesa aplikací	Zobrazí místní nabídku položky, na které je umístěn ukazatel.
(5) Integrovaná číselná klávesnice	Lze ji používat stejně jako klávesy externí číselné klávesnice.
(6) Funkční klávesy	Stisknutím v kombinaci s klávesou fn lze aktivovat často používané systémové funkce.

Komponenty na přední straně

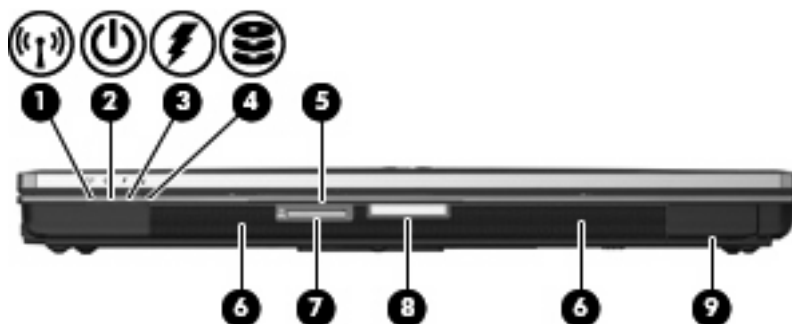

Komponenta	Popis
(1) Indikátor bezdrátového připojení	<ul style="list-style-type: none"> Modrá: Je zapnuto integrované bezdrátové zařízení, například zařízení pro bezdrátovou místní síť WLAN, modul HP pro širokopásmové mobilní připojení nebo zařízení Bluetooth. Oranžová: Všechna bezdrátová zařízení jsou vypnuta.
(2) Indikátor napájení	<ul style="list-style-type: none"> Svítlí: Počítač je zapnutý. Bliká: Počítač je v úsporném režimu. Bliká rychle: Měl by být připojen adaptér střídavého proudu s vyšším jmenovitým výkonem. Nesvítlí: Počítač je vypnutý nebo v režimu spánku.
(3) Indikátor stavu baterie	<ul style="list-style-type: none"> Oranžová: Baterie se nabíjí. Tyrkysová: Stav baterie se blíží úplné kapacitě nabití. Blikající oranžová: Baterie, která je jediným zdrojem napájení, je ve stavu nízkého nabití. Jakmile je baterie téměř vybitá, indikátor stavu baterie začne rychle blikat. Nesvítlí: Pokud je počítač připojen k externímu zdroji napájení, indikátor nebude svítit, jestliže jsou všechny baterie v počítači plně nabité. Pokud počítač není připojen k externímu zdroji napájení, indikátor nebude svítit, dokud baterie nedosáhne nízké úrovně nabití.

Komponenta	Popis
(4) Indikátor jednotky	<ul style="list-style-type: none"> Blikající tyrkysová: Jednotka pevného disku nebo optická jednotka pracuje. Oranžová: Systém HP 3D DriveGuard dočasně zaparkoval interní pevný disk, případně i pevný disk v rozšiřující pozici.
(5) Zásuvka vizitky	Drží vizitku v takové pozici, aby webová kamera mohla zachytit obrázek (pouze vybrané modely).
(6) Čtečka karet SD	Podporuje digitální karty formátu Secure Digital (SD) a MultiMediaCard (MMC).
(7) Tlačítko pro uvolnění displeje	Otevře počítač.
(8) Reproduktory (2)	Reprodukují zvuk.
(9) Pozice pro Bluetooth (pouze u vybraných modelů)	Obsahuje zařízení Bluetooth.

Komponenty na zadní straně



Komponenta	Popis
(1) Zásuvka pro bezpečnostní kabel	<p>Slouží k připojení doplňkového bezpečnostního kabelu k počítači.</p> <p>POZNÁMKA: Tento bezpečnostní kabel slouží jako odrazující prvek; neoprávněnému použití nebo krádeži však zcela zabránit nedokáže.</p>
(2) Konektor napájení	Slouží k připojení adaptéru střídavého proudu.
(3) Rozhraní DisplayPort	Slouží k připojení volitelného digitálního zobrazovacího zařízení, například monitoru nebo projektoru vyšší třídy.
(4) Port externího monitoru	Slouží k připojení externího monitoru VGA nebo projektoru.

Komponenty na pravé straně

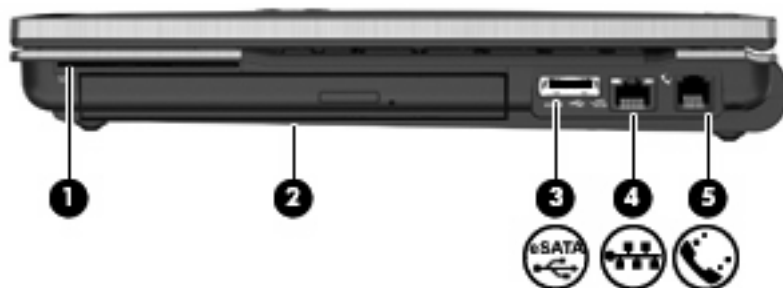

Komponenta	Popis
(1) čtečka karet Smart	Podporuje volitelné karty Smart Card a Java™.
(2) Rozšiřující pozice	Podporuje optickou jednotku nebo pevný disk.
(3) Port eSATA/USB	Připojuje zařízení eSATA nebo USB.
(4) zásuvka pro síť (RJ-45)	Slouží k připojení síťového kabelu.
(5) Zásuvka RJ-11 (modem) (pouze vybrané modely)	Slouží k připojení kabelu modemu.

Komponenty na levé straně

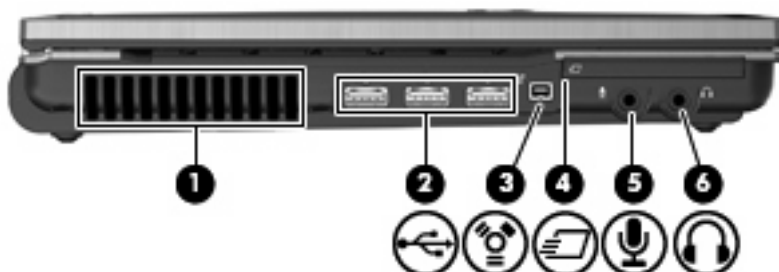

Komponenta	Popis
(1) Větrací otvory	Umožňují proudění vzduchu k ochlazení vnitřních komponent. POZNÁMKA: Z důvodu chlazení interních komponent a prevence před přehřátím se ventilátor počítače spouští automaticky. Zapínání a vypínání interního ventilátoru během normálního používání počítače je tedy normální.
(2) Porty USB (3)	Připojení volitelných zařízení USB.
(3) Port 1394	Slouží k připojení doplňkového zařízení typu IEEE 1394 nebo 1394a, jako je videokamera.
(4) Zásuvka pro karty ExpressCard	Podporuje volitelné karty ExpressCard.

Komponenta	Popis
(5) Zásuvka zvukového vstupu (pro mikrofon)	Slouží k připojení mikrofonu náhlavní sady s mikrofonem, stereofonního nebo monofonního mikrofonu.
(6) Zásuvka zvukového výstupu (pro sluchátka)	Slouží k připojení doplňkových aktivních stereofonních reproduktorů, sluchátek, náhlavní soupravy nebo televizního zvukového signálu.

POZNÁMKA: Pokud ke sluchátkové zásuvce připojíte zařízení, reproduktory počítače budou odpojeny.

Komponenty na spodní straně

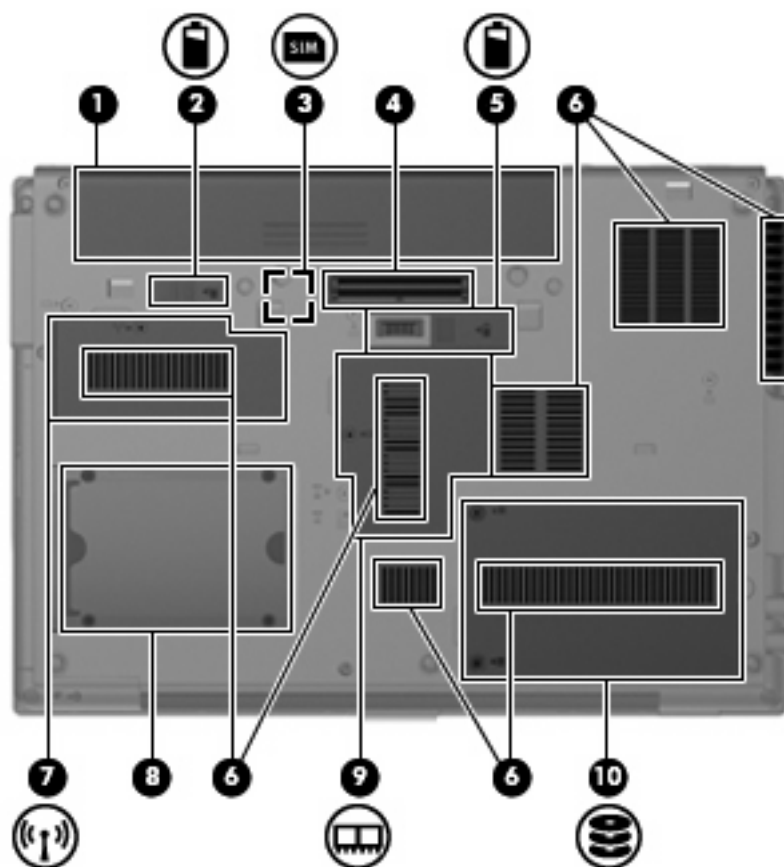

Komponenta	Popis
(1) Pozice baterie	Obsahuje baterii.
(2) Uvolňovací západka baterie	Slouží k uvolnění baterie z bateriové pozice.
(3) Zásuvka karty SIM (pouze u vybraných modelů)	Obsahuje kartu identifikace účastníka bezdrátové sítě (SIM). Zásuvka SIM se nachází uvnitř pozice pro baterii.
(4) Dokovací konektor	Slouží k připojení volitelné dokovací stanice.
(5) Konektor volitelné baterie	Připojuje volitelnou baterii.
(6) Větrací otvory (7)	Umožňují proudění vzduchu k ochlazení vnitřních součástí.

Komponenta	Popis
	POZNÁMKA: Z důvodu chlazení interních komponent a prevence před přehřátím se ventilátor počítače spouští automaticky. Zapínání a vypínání interního ventilátoru během normálního používání počítače je tedy normální.
(7) Pozice pro síťový modul WWAN/WLAN	Obsahuje modul WWAN a WLAN (pouze u vybraných modelů). UPOZORNĚNÍ: Aby nedošlo k narušení stability systému, nahrazujte modul bezdrátové sítě jen modulem schváleným k použití v počítači úřadem vydávajícím směrnice pro bezdrátová zařízení ve vaší zemi/oblasti. Pokud se při výměně modulů zobrazí varování, obnovte funkce počítače odebráním modulu a potom kontaktujte technickou podporu prostřednictvím části Návodů a podpora.
(8) Držák vizitky	Drží vizitku ve správné pozici pro snímání.
(9) Pozice paměťového modulu	Obsahuje zásuvku rozšiřujícího paměťového modulu.
(10) Pozice pevného disku	Obsahuje pevný disk.

Komponenty displeje

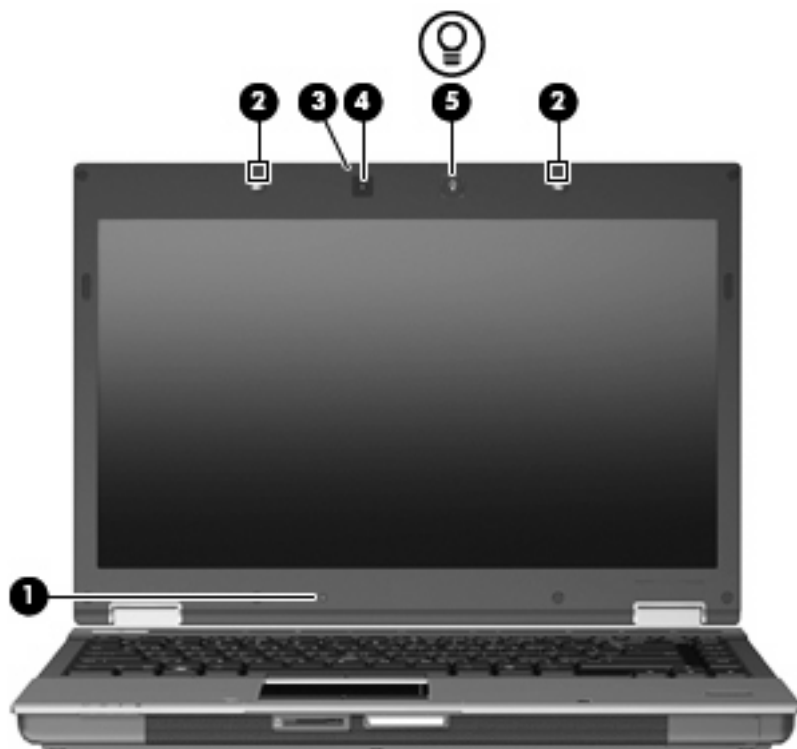

Komponenta	Popis
(1) Vypínač interního displeje	Vypne displej a spustí pohotovostní režim, pokud displej zavřete a počítač je zapnutý. POZNÁMKA: Vypínač interního displeje není zvenku počítače viditelný.

Komponenta	Popis
(2) Interní mikrofony (2)	Zaznamenávají zvuk. POZNÁMKA: Pokud je vedle otvoru mikrofonu ikona mikrofonu, je váš počítač vybaven interními mikrofony.
(3) Indikátor webové kamery (pouze u vybraných modelů)	Svítlí: Webová kamera se používá.
(4) Webová kamera (pouze u vybraných modelů)	Zaznamenává audio a video a snímá statické fotografie.
(5) Tlačítko osvětlení klávesnice	Otevře a zapne nebo vypne osvětlení klávesnice.

Antény pro bezdrátovou komunikaci (pouze u vybraných modelů)

U vybraných modelů počítačů se k odesílání a příjmu signálu jednoho nebo více bezdrátových zařízení používají nejméně 2 antény. Tyto antény jsou ukryté v počítači.

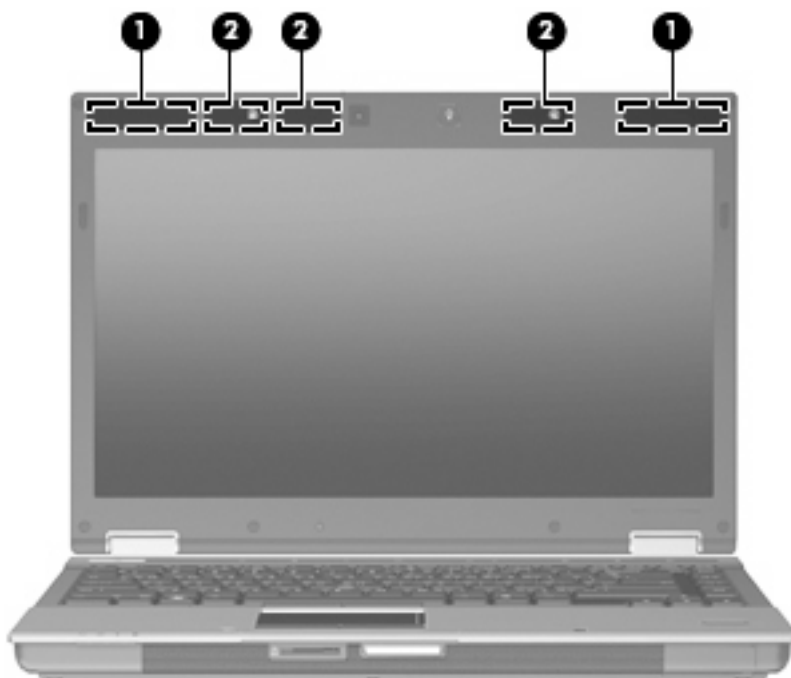

Komponenta	Popis
(1) Antény WWAN (2)* (jen vybrané modely)	Odesílají a přijímají signál bezdrátových zařízení v rozlehlejších bezdrátových sítích WWAN.
(2) Antény WLAN (3)* (jen vybrané modely)	Odesílají a přijímají signál bezdrátových zařízení na místních bezdrátových sítích (WLAN).

*Antény jsou ukryté v počítači. Z důvodu zajištění optimálního přenosu oblasti antén nezakrývejte.

Informace o směrnících pro bezdrátová zařízení platných pro danou zemi naleznete v dokumentu *Poznámky o předpisech, bezpečnosti a prostředí*. Tyto poznámky se nacházejí v části Návod a podpora.

Další hardwarové komponenty



Komponenta	Popis
(1) Napájecí kabel*	Slouží k připojení adaptéru střídavého proudu k napájecí zásuvce.
(2) Adaptér střídavého proudu	Převádí střídavý proud na stejnosměrný.
(3) Baterie*	Napájí počítač, pokud není připojen k externímu zdroji napájení.

*Baterie a napájecí kabely se mohou lišit v závislosti na oblasti a zemi použití.

Identifikační štítky

Štítky na počítači poskytují informace, které jsou vhodné pro řešení problémů se systémem nebo k zajištění kompatibility počítače na cestách do zahraničí.

- Servisní štítek poskytuje důležité informace, jako je:



- Název produktu (1). Toto je název produktu, který je uveden na přední části vašeho počítače.
- Sériové číslo (s/n) (2). Alfanumerický identifikátor, který je pro každý produkt jedinečný.
- Číslo součásti / číslo výrobku (p/n) (3). Toto číslo poskytuje specifické informace týkající se hardwarových součástí produktu. Číslo součásti umožňuje servisnímu technikovi určit, které součásti a díly jsou vyžadovány.
- Popis modelu (4). Tento alfanumerický identifikátor potřebujete pro vyhledání dokumentace, ovladačů a podpory pro váš počítač.
- Záruční doba (5). Toto číslo uvádí záruční lhůtu vašeho počítače (v rocích).

Tyto informace si připravte, pokud chcete kontaktovat technickou podporu. Tento servisní štítek se nachází uvnitř pozice pro baterii.

- Certifikát pravosti produktu Microsoft® obsahuje kód Product Key systému Windows. Toto číslo budete pravděpodobně potřebovat při aktualizaci nebo řešení problémů s operačním systémem. Tento certifikát je umístěn na spodní straně počítače.
- Štítek se směrnicemi obsahuje informace o směrnicích souvisejících s počítačem. Štítek se směrnicemi je umístěn uvnitř pozice baterie.
- Štítek s informacemi o souladu modemu – Obsahuje informace o modemu a značky schválení vyžadované v některých zemích, pro které byl modem schválen k použití. Tyto informace budete pravděpodobně potřebovat při cestách do zahraničí. Informace o souladu modemu jsou umístěny v pozici pro baterii.
- Štítky certifikace bezdrátové komunikace (pouze u vybraných modelů). Obsahují informace o volitelných bezdrátových zařízeních a značení schválení některých zemí, pro které byla zařízení schválena k použití. Může se jednat o doplňkové zařízení pro přístup do bezdrátové místní sítě (WLAN), modul HP pro širokopásmové mobilní připojení nebo zařízení Bluetooth®. Pokud váš model počítače obsahuje jedno či více bezdrátových zařízení, s počítačem je dodáván jeden či více certifikačních štítků. Tyto informace budete pravděpodobně potřebovat při cestách do zahraničí. Štítky certifikace bezdrátové komunikace jsou umístěny na spodní straně počítače nebo v pozici pro baterii.
- Štítek SIM (karta identifikace odběratele) (jen vybrané modely) poskytuje identifikátor ICCID (identifikátor čipové karty) karty SIM. Tento štítek je umístěn na vnějším obalu karty SIM (pouze vybrané modely), která se nachází v krabici s počítačem.
- Štítek se sériovým číslem modulu HP pro širokopásmové mobilní připojení (pouze u vybraných modelů) obsahuje sériové číslo modulu HP pro širokopásmové mobilní připojení. Tento štítek je umístěn na spodní straně počítače.

2 Bezdrátové, telefonické a síťové připojení

Používání bezdrátových zařízení (pouze u vybraných modelů)

Bezdrátová technologie přenáší data pomocí radiových vln místo kabelů. Váš počítač může být vybaven některým z následujících bezdrátových zařízení:

- Zařízení bezdrátové sítě (WLAN) – připojuje počítač k bezdrátové lokální síti (běžně se označuje jako síť Wi-Fi, bezdrátová síť LAN nebo WLAN) v kancelářích, v domácnosti a na veřejných místech, jako jsou letiště, restaurace, kavárny, hotely a univerzity. V síti WLAN každé mobilní bezdrátové zařízení komunikuje s bezdrátovým směrovačem nebo přístupovým bodem.
- HP Mobile Broadband Module – Zařízení pro bezdrátové sítě (WWAN), které poskytuje přístup k informacím, kdekoli jsou dostupné služby poskytovatele mobilní sítě. V síti WWAN každé mobilní zařízení komunikuje se základnovou stanicí poskytovatele mobilní sítě. Poskytovatelé mobilní sítě instalují sítě datových základnových stanic (podobně jako základnové stanice pro mobilní telefony) v rámci velkých geografických celků a nabízejí efektivní pokrytí celých států a jiných rozlehlých oblastí.
- Zařízení Bluetooth® (pouze vybrané modely) – Vytváří osobní síť (PAN) propojením s ostatními zařízeními Bluetooth, jako jsou počítače, telefony, tiskárny, sluchátka s mikrofonom, reproduktory a kamery. V síti PAN každé zařízení komunikuje přímo s ostatními zařízeními. Zařízení nesmí být příliš daleko od sebe, obvykle ne více jak 10 metrů.

Počítače se zařízeními WLAN podporují jeden nebo více z následujících standardů IEEE:

- 802.11b, první populární standard, podporuje rychlost přenosu dat až 11 Mb/s a pracuje na frekvenci 2,4 GHz.
- Standard 802.11g podporuje rychlost přenosu dat až 54 Mb/s a pracuje na frekvenci 2,4 GHz. Zařízení WLAN se standardem 802.11g je zpětně kompatibilní se zařízeními používajícími standard 802.11b, proto mohou být provozované ve stejné síti.
- Standard 802.11a podporuje rychlost přenosu dat až 54 Mb/s a pracuje na frekvenci 5 GHz.







POZNÁMKA: Standard 802.11a není kompatibilní se standardy 802.11b a 802.11g.

- Standard 802.11n podporuje přenosové rychlosti až do 450 Mb/s, pracuje na frekvenci 2,4 GHz nebo 5 GHz a je zpětně kompatibilní se standardy 802.11a, b a g (v závislosti na konfiguraci sítě).

Máte-li zájem o další informace týkající se bezdrátových technologií, obraťte se na údaje a odkazy na webových stránkách v sekcích Nápověda a Odborná pomoc.

Určení ikon bezdrátového připojení a síťových ikon

Ikona	Název	Popis
	Bezdrátové připojení (připojeno)	Určuje umístění kontrolky a tlačítek bezdrátového připojení na počítači. Dále informuje o přítomnosti softwaru Wireless Assistant v počítači a indikuje, že je zapnuto nejméně jedno bezdrátové zařízení.
	Bezdrátové připojení (odpojeno)	Indikuje, že bezdrátová zařízení jsou vypnuta.
	HP Connection Manager	Spustí aplikaci HP Connection Manager, která umožňuje vytvořit připojení se zařízením HP pro mobilní širokopásmové připojení (pouze u vybraných modelů).
	Síť (připojeno)	Indikuje, že je instalován jeden nebo více síťových ovladačů, jedno nebo více síťových zařízení je připojeno k bezdrátové síti a jedno nebo více síťových zařízení může být připojeno ke kabelové síti.
	Síť (odpojeno)	Indikuje, že je nainstalován nejméně jeden síťový ovladač, není k dispozici žádné bezdrátové připojení nebo jsou pomocí tlačítka bezdrátového připojení nebo aplikace Wireless Assistant deaktivována všechna bezdrátová síťová zařízení a ke kabelové síti není připojeno žádné síťové zařízení.

Použití ovládání bezdrátového připojení

Bezdrátová zařízení je možné ovládat v počítači pomocí následujících prvků:

- Tlačítko bezdrátového připojení
- Nástroj Wireless Assistant (pouze u vybraných modelů)
- Software HP Connection Manager (pouze u vybraných modelů)
- Ovládací prvky operačního systému.

Použití tlačítka pro bezdrátové připojení

Počítač má tlačítko bezdrátového připojení, jedno nebo více bezdrátových zařízení a dvě kontrolky bezdrátového připojení. Všechna bezdrátová zařízení v počítači jsou ve výchozím nastavení aktivní a po spuštění počítače svítí modrá kontrolka bezdrátového připojení.

Kontrolka bezdrátového připojení slouží k indikaci aktivace všech zařízení a neodráží stav jednotlivých zařízení. Pokud modrá kontrolka svítí, je zapnuté alespoň jedno bezdrátové zařízení. Pokud kontrolka svítí oranžově, jsou všechna bezdrátová zařízení vypnutá.

Protože jsou všechna bezdrátová zařízení v počítači ve výchozím nastavení aktivní, můžete použít tlačítko pro bezdrátové připojení k současnému zapnutí nebo vypnutí všech bezdrátových zařízení. Jednotlivá bezdrátová zařízení je možné ovládat pomocí softwaru Wireless Assistant (pouze u vybraných modelů) nebo pomocí nástroje Computer Setup.

 **POZNÁMKA:** Pokud jsou bezdrátová zařízení deaktivována nástrojem Computer Setup, nebude tlačítko pro bezdrátové připojení fungovat, dokud bezdrátová zařízení opět neaktivujete.

Použití nástroje Wireless Assistant (pouze u vybraných modelů)

Bezdrátové zařízení může být zapnuto nebo vypnuto pomocí softwaru Wireless Assistant. Jestliže je bezdrátové zařízení deaktivováno nástrojem Computer Setup, je nutné je aktivovat dříve, než je bude možné vypnout nebo zapnout pomocí softwaru Wireless Assistant.

 **POZNÁMKA:** Povolení či zapnutí bezdrátového zařízení nepřipojí automaticky počítač k síti nebo zařízení kompatibilnímu s technologií Bluetooth.

Pokud chcete zobrazit stav bezdrátových zařízení, použijte jeden z následujících postupů:

Přesuňte ukazatel nad ikonu bezdrátového připojení v oznamovací oblasti na pravé straně hlavního panelu.

– nebo –

Dvojitým kliknutím na ikonu v oznamovací oblasti otevřete okno nástroje Wireless Assistant.

Další informace najdete v nápovědě nástroje Wireless Assistant:

1. Dvojitým kliknutím na ikonu v oznamovací oblasti otevřete okno nástroje Wireless Assistant.
2. Klikněte na tlačítko **Nápověda**.

Použití softwaru Správce připojení HP (pouze vybrané modely)

Správce připojení HP můžete použít pro připojení k WWAN pomocí zařízení HP Mobile Broadband ve vašem počítači (pouze vybrané modely).

▲ Aplikaci Connection Manager spustíte kliknutím na ikonu **Connection Manager** v oznamovací oblasti na pravé straně hlavního panelu.

– nebo –

Vyberte položku **Start > Všechny programy > HP Connection Manager > HP Connection Manager**.

Více podrobností o použití Správce připojení viz softwarová Nápověda Správce připojení.

Použití ovládacích prvků operačního systému

Některé operační systémy rovněž nabízejí možnost správy integrovaných bezdrátových zařízení a bezdrátového připojení. Například Síťová připojení Windows® vám umožňují nastavit připojení, připojit se k síti, spravovat bezdrátové sítě a diagnostikovat a opravit připojení.

▲ Chcete-li zobrazit dialog Síťová připojení, vyberte položku **Start > Ovládací panely > Připojení k síti a Internetu > Síťová připojení**.

Více informací viz Nápověda a odborná pomoc. Vyberte položku **Start > Nápověda a podpora**.

Používání zařízení WLAN (pouze u vybraných modelů)

Pomocí zařízení WLAN se lze připojit k místní bezdrátové síti, která se skládá z jiných počítačů nebo síťových zařízení vzájemně spojených bezdrátovým směrovačem nebo bezdrátovým přístupovým bodem.

 **POZNÁMKA:** Pojmy *bezdrátový směrovač* a *bezdrátový přístupový bod* často označují stejné zařízení.

- Rozsáhlá síť WLAN, například firemní nebo veřejná síť WLAN, obvykle používá bezdrátové přístupové body, které dokáží obsloužit velké množství počítačů a síťových zařízení a dokáží oddělit důležité síťové funkce.
- Síť WLAN v domácnosti nebo malé kanceláři obvykle používá bezdrátový směrovač, který umožňuje připojení několika počítačů pomocí bezdrátového připojení a kabelu, a poskytuje sdílené připojení k síti Internet, sdílení tiskárny a souborů bez požadavku na instalaci dalšího hardwaru nebo softwaru.

 **POZNÁMKA:** Pokud chcete na počítači provozovat zařízení WLAN, musíte se připojit k síti WLAN (nabízené poskytovatelem připojení nebo k veřejné nebo firemní síti).

Nastavení WLAN

Pro nastavení sítě WLAN a vytvoření připojení k síti Internet je třeba následující vybavení:

- Modem pro širokopásmové připojení (ADSL nebo kabelový) **(1)** a vysokorychlostní připojení k Internetu pořízené od poskytovatele služeb sítě Internet
- Bezdrátový směrovač (nutno zakoupit zvlášť) **(2)**
- Počítač s bezdrátovým připojením **(3)**

Na následujícím obrázku je uveden příklad instalace bezdrátové sítě, která je připojena k Internetu.



Síť je možné postupně rozšiřovat a prostřednictvím bezdrátového připojení nebo kabelu připojit do sítě další počítače, které získají přístup k síti Internet.

Pomoc s nastavením WLAN viz informace poskytované výrobcem směrovače nebo poskytovatele služeb sítě Internet.

Ochrana WLAN

Protože standardem u WLAN je pouze snížené zabezpečení – jde spíše o zabránění běžným narušením sítě než závažnějším útokům – je naprosto nutné pochopit, že síť WLAN je zranitelná vůči dobře známým a zdokumentovaným ohrožením.

WLAN na veřejných místech, jako jsou kavárny a letiště, nemusí poskytovat dostatek zabezpečení. Výrobci bezdrátových zařízení a poskytovatelé připojení neustále vyvíjejí nové technologie, které činí

veřejné prostředí zabezpečenějším a anonymnějším. Pokud se obáváte o bezpečnost vašeho počítače, omezte síťové aktivity pouze na bezpečné emaily a základní surfování po Internetu.

Pokud vytváříte síť WLAN nebo se chystáte připojit k existující síti WLAN, vždy zapněte funkce zabezpečení, abyste ochránili síť před neoprávněným přístupem. Nejběžnější úrovně zabezpečení jsou Wi-Fi Protected Access (WPA) a Wired Equivalent Privacy (WEP). Protože signály bezdrátového rádia dosahují mimo síť, jiná zařízení WLAN mohou nechráněné signály využít a buď se připojit do vaší sítě (bez souhlasu) nebo zachytávat informace, které jsou přes ni posílány. Můžete však učinit opatření na ochranu WLAN:

- **Použití bezdrátového vysílače se zabudovaným zabezpečením.**

Mnoho základnových stanic, bran a směrovačů je vybaveno zabudovanými zabezpečovacími funkcemi, jako jsou bezdrátové bezpečnostní protokoly a brány firewall. Se správným bezdrátovým vysílačem můžete chránit vaši síť před nejběžnějšími riziky bezdrátového připojení.

- **Práce za bránou firewall.**

Brána firewall je bariéra, která kontroluje data a požadavky na ně, které jsou odesílány do sítě a poté zneškodní podezřelé položky. Brány firewall jsou k dispozici v mnoha variantách pro software i hardware. Některé sítě využívají kombinace obou typů.

- **Použití bezdrátového šifrování.**

Pro síť WLAN je k dispozici několik spolehlivých kódovacích protokolů. Najděte takové řešení, které bude nejlépe vyhovovat zabezpečení vaší sítě:

- **Wired Equivalent Privacy (WEP)** je bezdrátový zabezpečovací protokol, který využívá klíč WEP pro kódování nebo dekódování veškerých síťových dat před jejich přenášením. Obvykle můžete síti umožnit přidělení klíče WEP. Nebo můžete nastavit váš vlastní klíč, vytvořit odlišný klíč nebo si vybrat z mnoha rozšířených možností. Bez správného klíče nebudou ostatní moci využívat WLAN.
- **WPA (Wi-Fi Protected Access)**, podobně jako WEP, využívá bezpečnostní nastavení pro kódování a dekódování dat, která jsou odesílána přes síť. Avšak místo používání statického bezpečnostního klíče jako v případě WEP, WPA využívá *protokol integrity dočasného klíče* (TKIP) pro dynamické vytváření nového klíče pro každý paket. Generuje také rozdílné sady klíčů pro každý počítač na síti.

- **Uzavření vaší sítě.**

Pokud je to možné, neumožňujte přenos názvu sítě (SSID) bezdrátovým vysílačem. Většina sítí sama vysílá svůj název a říká tak počítači poblíž, že je vaše síť k dispozici. Uzavřením sítě je menší pravděpodobnost, že ostatní počítače poznají, že vaše síť existuje.



POZNÁMKA: Pokud je vaše síť uzavřena a SSID se nevysílá, budete potřebovat a pamatovat si SSID pro připojení nových zařízení k síti. Zapište si SSID a uložte jej na bezpečném místě dříve, než síť uzavřete.

Připojení k síti WLAN

Postup připojení k síti WLAN:

1. Ujistěte se, že zařízení sítě WLAN je zapnuto. Pokud je zapnuto, bude svítit kontrolka bezdrátového připojení modře. Svítí-li indikátor bezdrátového připojení oranžově, stiskněte tlačítko bezdrátového připojení.
2. Vyberte položku **Start > Připojit**.
3. Vyberte ze seznamu sítí WLAN a v případě potřeby zadejte klíč zabezpečení sítě.
 - Je-li síť nezabezpečená, což znamená, že k ní má přístup kdokoliv, zobrazí se varování. Klikněte na tlačítko **Pokračovat**, čímž akceptujete varování a dokončíte připojení.
 - Pokud je síť WLAN se zabezpečením, budete vyzváni, abyste zadali bezpečnostní síťový klíč, neboli bezpečnostní kód. Zadejte kód a poté klikněte na **Připojit** pro dokončení připojení.

 **POZNÁMKA:** Nejsou-li v seznamu uvedeny žádné sítě WLAN, znamená to, že jste mimo dosah bezdrátového směrovače či přístupového bodu.

POZNÁMKA: Pokud nevidíte síť, ke které se chcete připojit, klikněte na **Zobrazit všechna připojení**. Zobrazí se seznam možností, který zahrnuje vytvoření nového připojení k síti, stejně jako řešení problémů s připojením.

Po vytvoření připojení umístěte ukazatel na ikonu stavu sítě v oznamovací oblasti v pravé části hlavního panelu pro ověření názvu a stavu připojení.

 **POZNÁMKA:** Funkční dosah (vzdálenost, kterou může bezdrátový signál urazit) závisí na implementaci sítě WLAN, výrobci směrovače a rušení od ostatních elektronických zařízení nebo překážek jako jsou zdi a podlahy.

Další informace o používání sítě WLAN můžete čerpat z následujících zdrojů:

- Informace od vašeho poskytovatele Internetu a pokyny od výrobce jsou součástí balení vašeho bezdrátového směrovače a ostatního vybavení WLAN.
- Informace a odkazy na webové stránky v části Nápověda a odborná pomoc.

Seznam veřejných přístupových bodů sítě WLAN ve vašem okolí získáte od poskytovatele služeb sítě Internet nebo pomocí internetového vyhledávače. Mezi webové stránky, které uveřejňují seznam veřejných přístupových bodů sítě WLAN, patří Cisco Internet Mobile Office Wireless Locations, Hotspotlist a Geektools. Zjistěte umístění přístupového bodu sítě WLAN, cenu a požadavky na připojení k síti.

Další informace o připojení počítače k firemní síti WLAN získáte od správce sítě nebo firemního oddělení pro informační technologie.

Připojení k jiným sítím

Pokud přesunete počítač do dosahu jiné WLAN, Windows se pokusí o připojení k této síti. Pokud je pokus úspěšný, váš počítač se automaticky připojí k nové síti. Pokud systém Windows nerozpozná novou síť, postupujte dle stejného postupu, který jste původně použili pro připojení WLAN.

Použití mobilního širokopásmového připojení HP (pouze u vybraných modelů)

Mobilní širokopásmové připojení HP umožňuje počítači používat bezdrátové sítě WAN (WWAN) pro přístup k Internetu z více míst a ve větších oblastech, než je k dispozici při použití sítí WLAN. Použití mobilního širokopásmového připojení HP vyžaduje poskytovatele síťových služeb (bývá označován termínem operátor mobilní sítě), což je ve většině případů operátor sítě mobilních telefonů. Pokrytí pro mobilní širokopásmové připojení HP je podobné pokrytí mobilní hlasové sítě.

Pokud používáte modul HP pro širokopásmové mobilní připojení spolu se službami operátora mobilní sítě, poskytuje vám svobodu tím, že zůstáváte připojeni k Internetu, můžete posílat emaily, připojit se k firemní síti, ať už jste na cestách nebo mimo dosah přístupových bodů wi-fi.

Společnost HP podporuje následující technologie:

- Modul HSPA (High Speed Packet Access), který poskytuje přístup do sítí na základě telekomunikačního standardu GSM (Global System for Mobile Communications).
- Modul EV-DO (Evolution Data Optimized), který poskytuje přístup k sítím založeným na telekomunikačním standardu CDMA (kódové dělení přenosových kanálů).

K aktivaci služby mobilního širokopásmového připojení budete možná potřebovat sériové číslo modulu HP pro mobilní širokopásmové připojení. Sériové číslo je vytištěno na štítku na spodní straně počítače.

Někteří operátoři mobilních sítí vyžadují použití karty SIM (Subscriber Identity Module). Karta SIM obsahuje základní informace o vás, jako kód PIN (personal identification number) nebo informace o síti. Některé počítače jsou dodávány s kartou SIM předinstalovanou v pozici pro baterii. Pokud není karta SIM předem instalována, měla by být součástí informací o modulu HP pro širokopásmové mobilní připojení, které jsou součástí vašeho počítače, nebo by vám ji měl poskytnout operátor mobilní sítě odděleně od počítače.

Více informací o vkládání a vyjímání karty SIM viz následující části „Vložení karty SIM“ a „Vyjmutí karty SIM“.

Informace týkající se mobilního širokopásmového připojení HP a postupu při aktivaci služby u požadovaného operátora mobilní sítě naleznete v informacích o mobilním širokopásmovém připojení HP, které jsou dodávány s počítačem. Další informace naleznete na stránkách společnosti HP na adrese <http://www.hp.com/go/mobilebroadband> (pouze USA).

Vložení karty SIM (pouze u vybraných modelů)

- △ **UPOZORNĚNÍ:** Při vkládání orientujte kartu SIM zkoseným rohem tak, jak je uvedeno na vyobrazení. Obráceně vložená karta může znemožnit správné zapadnutí baterie na místo a může dojít poškození karty nebo konektoru.

Abyste zabránili poškození konektorů, používejte při vkládání karty SIM minimální sílu.

Vložení SIM:

1. Vypněte počítač. Pokud si nejste jisti, zda je počítač vypnutý nebo v režimu hibernace, zapněte jej stisknutím tlačítka napájení. Potom počítač vypněte prostřednictvím nabídky operačního systému.
2. Sklopte displej.
3. Odpojte všechna externí zařízení připojená k počítači.
4. Odpojte napájecí kabel ze zásuvky napájení.

5. Otočte počítač dnem vzhůru a položte jej na rovný povrch.
6. Vyměňte baterii.
7. Vložte SIM do zásuvky a jemně ji zatlačte, dokud nebude pevně na místě.

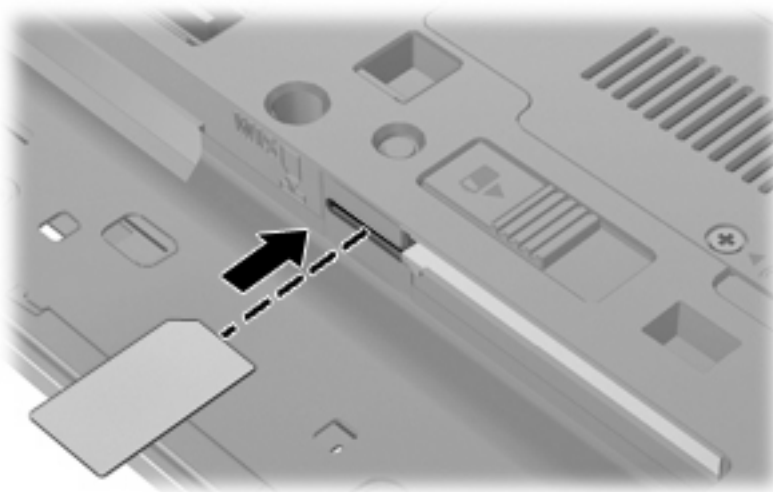

8. Vložte zpět baterii.

 **POZNÁMKA:** Pokud baterii znovu nevložíte, modul HP pro širokopásmové mobilní připojení bude vypnut.

9. Připojte externí napájení.
10. Připojte externí zařízení.
11. Zapněte počítač.

Vyjmutí karty SIM (pouze u vybraných modelů)

Vyjmutí SIM:

1. Vypněte počítač. Pokud si nejste jisti, zda je počítač vypnutý nebo v režimu hibernace, zapněte jej stisknutím tlačítka napájení. Potom počítač vypněte prostřednictvím nabídky operačního systému.
2. Sklopte displej.
3. Odpojte všechna externí zařízení připojená k počítači.
4. Odpojte napájecí kabel ze zásuvky napájení.
5. Otočte počítač dnem vzhůru a položte jej na rovný povrch.
6. Vyměňte baterii.

7. Zatlačte na kartu SIM (1) a vyjměte ji ze zásuvky (2).

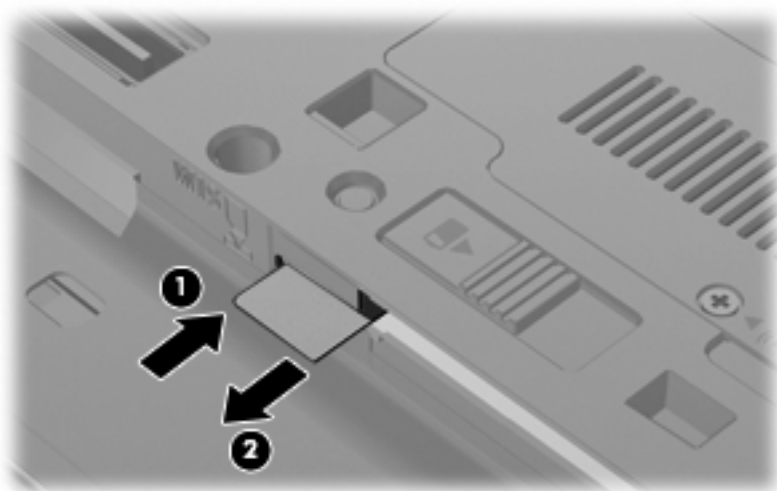

8. Vložte zpět baterii.
9. Připojte externí napájení.
10. Připojte externí zařízení.
11. Zapněte počítač.

Použití bezdrátového zařízení Bluetooth (pouze u vybraných modelů)

Zařízení Bluetooth poskytuje bezdrátové spojení na krátké vzdálenosti, které nahrazuje spojení kabelem, jež se tradičně používá ke spojení elektronických zařízení, jako jsou:

- počítače (stolní počítač, přenosný počítač, zařízení PDA),
- telefony (mobilní, bezdrátové, zařízení smart phone),
- zobrazovací zařízení (tiskárna, fotoaparát),
- zvuková zařízení (náhlavní soupravy, reproduktory).

Zařízení Bluetooth podporují vytvoření spojení peer-to-peer a umožňují uživateli vytvořit osobní síť PAN mezi zařízeními Bluetooth. Informace o konfiguraci a používání zařízení Bluetooth naleznete v nápovědě softwaru zařízení Bluetooth.

Technologie Bluetooth a služba Sdílení připojení k internetu (ICS)

Společnost HP **nedoporučuje** nastavení jednoho počítače pomocí Bluetooth jako hostitele a jeho využití jako brány, skrz kterou se budou další počítače připojovat k Internetu. Pokud jsou dva nebo více počítačů připojeny pomocí Bluetooth a na jednom z počítačů je povoleno sdílení Internet Connection Sharing (ICS), ostatní počítače se možná nebudou moci připojit k Internetu pomocí sítě Bluetooth.

Síla Bluetooth je v přenosech informací pro synchronizaci mezi vaším počítačem a bezdrátovým zařízením jako jsou mobilní telefony, tiskárny, kamery a PDA. Neschopnost konzistentně připojit dva nebo více počítačů tak, aby sdílely Internet pomocí Bluetooth, je omezení této technologie a operačního systému Windows®.

Řešení problémů s bezdrátovým připojením

Problémy související s bezdrátovým připojením mohou mít jednu z následujících příčin:

- Bezdrátové zařízení není nainstalováno správně nebo bylo zakázáno.
- Došlo k selhání bezdrátového zařízení nebo hardwaru směrovače.
- Konfigurace sítě (SSID nebo zabezpečení) byla změněna.
- Bezdrátové zařízení je rušeno jinými zařízeními.

 **POZNÁMKA:** Bezdrátová síťová zařízení jsou dodávána pouze s vybranými modely počítačů. Není-li bezdrátové síťové připojení na seznamu prvků originálního balení počítače, můžete služby bezdrátového síťového připojení využít po dodatečném zakoupení bezdrátového síťového zařízení.

Dříve než začnete procházet sled možných řešení problému se síťovým připojením, ujistěte se, že jsou pro všechna bezdrátová zařízení nainstalovány ovladače.

Postup v této kapitole použijte pro diagnostiku a opravu počítače, který se nepřipojuje k síti, kterou chcete použít.

Nelze vytvořit připojení WLAN

Máte-li problém s připojením k síti WLAN, ujistěte se, že máte v počítači správně instalované integrované zařízení WLAN:

1. Vyberte položku **Start > Tento počítač**.
2. Klikněte pravým tlačítkem myši na okno **Tento počítač**.
3. Vyberte **Vlastnosti > Hardware > Správce zařízení > Síťové adaptéry**.
4. V seznamu Síťové adaptéry najděte zařízení WLAN. Položka zařízení WLAN může obsahovat slovo *wireless* (bezdrátové), *wireless LAN* (bezdrátová síť LAN), *WLAN* nebo *802.11*.

Není-li v seznamu uvedeno žádné zařízení WLAN, znamená to, že počítač nemá integrované zařízení WLAN nebo není správně nainstalován ovladač zařízení WLAN:

Máte-li zájem o další informace týkající se řešení problémů souvisejících se sítí WLAN, obraťte se na odkazy webových stránek uvedené v sekcích **Nápověda** a **Odborná pomoc**.

Nelze se připojit k upřednostňované síti

Systém Windows může automaticky opravit poškozené připojení WLAN:

- Je-li v oznamovací oblasti v pravé části hlavního panelu ikona stavu sítě, klikněte na ni pravým tlačítkem myši a potom klikněte v nabídce na možnost **Oprava**.

Systém Windows resetuje vaše síťové zařízení a znovu se pokusí o připojení k jedné z upřednostňovaných sítí.

- Je-li ikona stavu sítě přeškrtnuta písmenem X, znamená to, že je nainstalován jeden nebo více ovladačů WLAN či LAN, ale počítač není připojen.

- Není-li v oznamovací oblasti ikona stavu sítě, postupujte následovně:

1. Vyberte položku **Start > Ovládací panely > Připojení k síti a Internetu > Síťová připojení**.
2. Klikněte na jedno z připojení.
3. V levém panelu klikněte na **Spravovat síťová připojení**.

Zobrazí se okno Síťové připojení a systém Windows resetuje vaše síťové zařízení a znovu se pokusí o připojení k jedné z upřednostňovaných sítí.

Stávající bezpečnostní síťové kódy jsou nedostupné

Pokud jste při připojování k WLAN vyzváni k zadání síťového klíče nebo SSID, síť je zabezpečena. Aby bylo možné navázat připojení k zabezpečené síti, musíte mít aktuální kódy. SSID a síťový kód jsou alfanumerickými kódy, které zadáte do počítače pro identifikaci počítače na síti.

- U sítě připojené k vašemu osobnímu bezdrátovému směrovači si přečtěte uživatelskou příručku směrovače, kde najdete, jak nastavit stejné kódy jak u směrovače tak u zařízení WLAN.
- U soukromé sítě, jako je například síť v kanceláři nebo ve veřejné chatovací místnosti kontaktujte správce sítě, který vám sdělí kódy a poté tyto po vyzvání zadejte.

Některé sítě pravidelně mění SSID nebo síťové klíče, používané jejich směrovači nebo přístupovými body, aby zvýšily zabezpečení. Podle toho musíte změnit příslušné kódy ve vašem počítači.

Pokud máte k dispozici nové klíče bezdrátové sítě a identifikátor SSID a pokud jste se k dané síti již dříve připojili, postupujte při připojování k síti takto:

1. Vyberte položku **Start > Ovládací panely > Připojení k síti a Internetu > Síťová připojení**.

Zobrazí se seznam dostupných sítí WLAN. Pokud se nacházíte v přípojném bodě, kde je několik aktivních sítí WLAN, bude jich zobrazeno více.

2. Klikněte pravým tlačítkem myši na vybranou síť a z menu vyberte příkaz **Vlastnosti**.
3. Klikněte na kartu **Bezdrátové síť**.
4. Vyberte síť a poté klikněte na **Vlastnosti**.

 **POZNÁMKA:** Není-li požadovaná síť uvedena v seznamu, kontaktujte správce sítě, abyste se ujistili, že směrovač pracuje správně.

5. Klikněte na kartu **Přidružení** a poté zadejte správná kódovací data do pole **Sítový klíč**.
6. Kliknutím na tlačítko **OK** uložíte nastavení.

Signál připojení WLAN je velmi slabý

Je-li signál připojení příliš slabý nebo se počítač nemůže k síti WLAN připojit, minimalizujte rušení okolními zařízeními následujícím způsobem:

- Přesuňte počítač blíže ke směrovači či přístupovému bodu.
- Dočasně odpojte ostatní bezdrátová zařízení, jako je například bezdrátový telefon nebo mobilní telefon, abyste se ujistili, že se navzájem neruší.

V případě, že se kvalita připojení nezlepší, pokuste se vynutit na zařízení opětovné navázání všech hodnot připojení:

1. Vyberte položku **Start > Ovládací panely > Připojení k síti a Internetu > Sít'ová připojení**.
2. Klikněte pravým tlačítkem myši na vybranou síť a z nabídky vyberte příkaz **Vlastnosti**.
3. Klikněte na kartu **Bezdrátové sítě**.

Zobrazí se seznam dostupných WLAN. Pokud jste na místě, kde je aktivních více WLAN, může se jich zobrazit několik.

4. Vyberte síť a poté klikněte na **Odstranit**.

Nelze se připojit k bezdrátovému směrovači

Pokud se vám nedaří připojení k bezdrátovému směrovači, resetujte směrovač tak, že jej odpojíte od zdroje napájení na dobu 10 až 15 sekund.

Pokud se počítač stále nemůže k síti WLAN připojit, restartujte bezdrátový směrovač. Podrobnosti viz pokyny od výrobce směrovače.

Použití modemu (jen vybrané modely)

Modem je třeba připojit k analogové telefonní lince pomocí kabelu se 6pinovým konektorem RJ-11 (prodává se samostatně). V některých zemích/oblastech je také vyžadován speciální modemový adaptér (k zakoupení samostatně). Zásuvky digitálních pobočkových ústředen mohou připomínat analogové telefonní zásuvky, ale nejsou s modemem kompatibilní.

- ⚠ **VAROVÁNÍ!** Připojení interního analogového modemu k digitální lince může trvale poškodit modem. Pokud modem omylem připojíte k digitální lince, okamžitě odpojte kabel modemu.

Pokud je kabel modemu vybaven obvodem pro potlačení rušení (1), který chrání proti rušení televizním a rádiovým signálem, připojte konec kabelu obsahující obvod (2) k počítači.

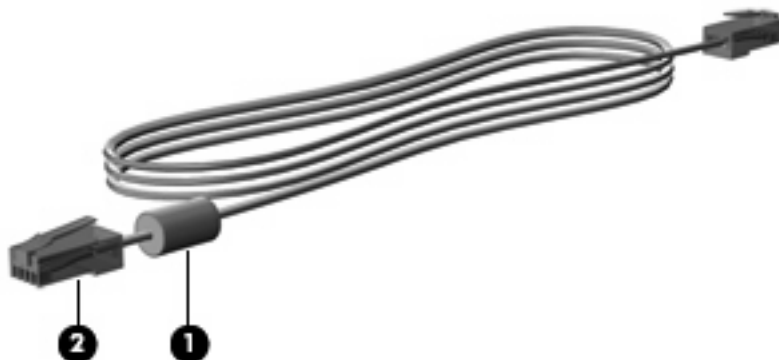

Připojení kabelu modemu

- ⚠ **VAROVÁNÍ!** Aby nedošlo k úrazu elektrickým proudem či poškození zařízení, nezapojujte do síťové zásuvky RJ-45 kabel modemu (k zakoupení samostatně) ani telefonní kabel.

Připojení kabelu modemu:

1. Zapojte kabel modemu do zásuvky modemu (1) počítače.
2. Zapojte kabel modemu do telefonní zásuvky RJ-11 (2).



Připojení adaptéru modemového kabelu v některých zemích/oblastech

Telefonní zásuvky se v jednotlivých zemích/oblastech liší. Chcete-li modem a kabel modemu (k zakoupení samostatně) používat mimo zemi/oblast, ve které byl počítač zakoupen, možná budete potřebovat adaptér pro danou zemi/oblast (k zakoupení samostatně).

Připojení modemu k analogové telefonní lince, která nepoužívá zásuvku RJ-11:

1. Zapojte kabel modemu do zásuvky modemu (1) počítače.
2. Zapojte kabel modemu do adaptéru modemového kabelu pro danou zemi/oblast (2).
3. Zapojte speciální adaptér kabelu modemu pro danou zemi/oblast (3) do telefonní zásuvky.

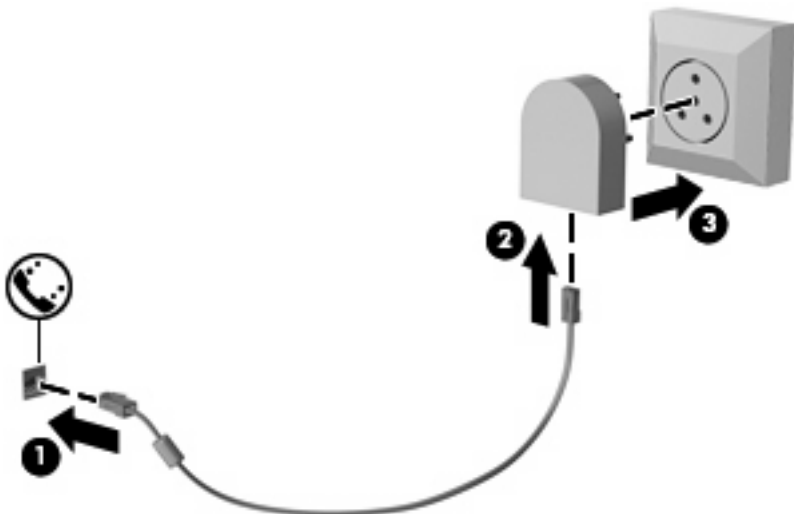

Výběr umístění

Zobrazení aktuálního umístění

Zobrazení aktuálního nastavení umístění modemu:

1. Vyberte položku **Start > Ovládací panely**.
2. Klikněte na položku **Místní nastavení a možnosti data, času a jazyka**.
3. Klikněte na položku **Místní a jazykové nastavení**.
4. Vaše aktuální umístění je zobrazeno v části **Umístění**.

Přidání nového umístění na cestách

Ve výchozím nastavení je jediným dostupným umístěním modemu ta země/oblast, ve které byl počítač zakoupen. Budete-li cestovat do jiné země/oblasti, upravte nastavení interního modemu podle provozních standardů dané země/oblasti.

Jakmile přidáte nová umístění, zůstanou v počítači uložena a bude možné mezi nimi kdykoli přepínat. Můžete přidat více umístění pro libovolné země/oblasti.

- △ **UPOZORNĚNÍ:** Nechcete-li ztratit nastavení pro vaši domovskou zemi/oblast, neodstraňujte aktuální umístění modemu. Budete-li modem používat v jiných zemích/oblastech, ponechte stávající konfiguraci beze změny a pouze přidejte nové umístění modemu pro každé místo, kde budete modem používat.

UPOZORNĚNÍ: Za účelem zabránění konfigurace modemu způsobem, který by odporoval místním telekomunikačním předpisům země/oblasti, do které cestujete, vyberte zemi/oblast, ve které budete modem používat. Modem nemusí pracovat správně, pokud nenastavíte odpovídající zemi/oblast.

Postup přidání umístění modemu:

1. Vyberte položku **Start > Ovládací panely > Tiskárny a jiný hardware > Možnosti telefonu a modemu**.
2. Klikněte na kartu **Pravidla vytáčení**.
3. Klikněte na možnost **Nové**. (Zobrazí se okno Nové umístění.)
4. Do pole **Název umístění** zadejte název nového nastavení umístění („domov“, „práce“ apod.).
5. Vyberte zemi/oblast v rozevíracím seznamu **Země**. (Pokud zvolíte zemi/oblast, která není modemem podporována, zobrazí se ve výchozím nastavení v seznamu Země nastavení pro *USA* nebo *UK*.)
6. Zadejte směrové číslo oblasti a popřípadě kód pro meziměstská volání a číslo pro přístup na vnější linku.
7. Vedle položky **Způsob vytáčení** klikněte na možnost **Tónová volba** nebo **Pulzní volba**.
8. Kliknutím na tlačítko **OK** uložíte nové nastavení umístění. (Zobrazí se okno Možnosti telefonu a modemu.)
9. Proveďte jednu z následujících akcí:
 - Pokud chcete vybrat nové umístění jako aktuální, klikněte na tlačítko **OK**.
 - Pokud chcete vybrat jako aktuální jiné umístění, zvolte požadované nastavení ze seznamu **Umístění** a klikněte na tlačítko **OK**.

 **POZNÁMKA:** Předchozí postup můžete použít k přidání umístění jak pro místa ve vaší domovské zemi/oblasti, tak i pro jiné země/oblasti. Například můžete přidat nastavení pojmenované „Práce“, které zahrnuje pravidla vytáčení pro přístup na vnější linku.

Řešení problémů s připojením na cestách

Pokud narazíte na problémy při používání modemu mimo zemi/oblast, ve které byl počítač zakoupen, vyzkoušejte následující doporučení.

- **Zjistěte typ telefonní linky.**

Modem vyžaduje analogovou telefonní linku, ne digitální. Telefonní linka označená jako linka pobočkové ústředny (PBX) je obvykle digitální. Telefonní linka označená jako datová linka, faxová linka, modemová linka nebo standardní telefonní linka je obvykle analogová linka.

- **Zjistěte, zda linka používá pulzní nebo tónovou volbu.**

Analogová telefonní linka podporuje jeden z těchto dvou způsobů vytáčení: pulzní nebo tónová volba. Tyto možnosti volby způsobu vytáčení se nastavují v nabídce Možnosti telefonu a modemu. Zvolený způsob vytáčení musí odpovídat způsobu vytáčení, který podporuje telefonní linka v dané zemi/oblasti.

Pokud chcete zjistit způsob vytáčení, který podporuje daná telefonní linka, vytočte několik číslic na telefonu a poslouchajte, zda jsou slyšet pulzy (lupání) nebo tóny. Lupání znamená, že telefonní linka podporuje pulzní volbu. Tóny znamenají, že telefonní linka podporuje tónovou volbu.

Změna nastavení způsobu vytáčení v aktuálním nastavení umístění modemu:

1. Vyberte položku **Start > Ovládací panely > Tiskárny a jiný hardware > Možnosti telefonu a modemu**.
 2. Klikněte na kartu **Pravidla vytáčení**.
 3. Vyberte nastavení umístění modemu.
 4. Klikněte na tlačítko **Upravit**.
 5. Klikněte na položku **Tónová volba** nebo **Pulzní volba**.
 6. Klikněte dvakrát na tlačítko **OK**.
- **Zkontrolujte vytáčené telefonní číslo a ověřte, zda vzdálený modem, ke kterému se připojujete, odpovídá.**

Vytočte telefonní číslo, ujistěte se, že vzdálený modem odpovídá, a zavěste.

- **Nastavte modem, aby ignoroval oznamovací tón.**

Pokud modem zachytí oznamovací tón, který nedokáže rozpoznat, nebude vytáčet číslo a zobrazí chybové hlášení „Není oznamovací tón“.

Nastavení modemu, aby před vytáčením ignoroval oznamovací tón:

1. Vyberte položku **Start > Ovládací panely > Tiskárny a jiný hardware > Možnosti telefonu a modemu**.
2. Klikněte na kartu **Modemy**.
3. Vyberte modem ze seznamu.
4. Klikněte na **Vlastnosti**.
5. Klikněte na položku **Modem**.
6. Zrušte zaškrtnutí pole **Před vytáčením čekat na oznamovací tón**.
7. Klikněte dvakrát na tlačítko **OK**.

Připojení k místní síti (LAN)

Připojení k místní síti (LAN) vyžaduje 8žilový síťový kabel RJ-45 (zakoupený samostatně). Pokud je síťový kabel vybaven obvodem pro potlačení rušení (1), který chrání proti rušení televizním a rádiovým signálem, připojte konec kabelu obsahující obvod (2) k počítači.



Postup připojení síťového kabelu:

1. Zapojte síťový kabel do síťové zásuvky (1) v počítači.
2. Zapojte druhý konec kabelu do zásuvky počítačové sítě (2).



⚠ **VAROVÁNÍ!** Pro snížení rizika úrazu elektrickým proudem a poškození zařízení nezapojujte kabel modemu nebo telefonní kabel do zásuvky RJ-45 (síť).

3 Polohovací zařízení a klávesnice

Použití polohovacích zařízení

Nastavení předvoleb ukazovacího zařízení

Chcete-li upravit nastavení ukazovacích zařízení, například konfiguraci tlačítka, rychlost kliknutí nebo možnosti kurzoru, použijte okno Vlastnosti myši v systému Windows®.

Chcete-li zobrazit dialog Myš - vlastnosti, vyberte položku **Start > Ovládací panel > Tiskárny a ostatní hardware > Myš**.

Použití zařízení TouchPad

Chcete-li pohnout ukazatelem, posunujte prst po povrchu zařízení TouchPad v požadovaném směru. Používejte tlačítka zařízení TouchPad jako odpovídající tlačítka externí myši. Pro rolování nahoru a dolů pomocí oblasti posouvání zařízení TouchPad posunujte prst nahoru nebo dolů přes čáry.

 **POZNÁMKA:** Používáte-li zařízení TouchPad k přesunutí ukazatele, musíte před přechodem do oblasti posouvání zvednout prst ze zařízení TouchPad. Pouhé posunutí prstu ze zařízení TouchPad do zóny posouvání neaktivuje funkci posouvání.

Použití ukazovátka

Stisknutím ukazovátka v požadovaném směru posuňte ukazatel na obrazovce. Levé a pravé tlačítko ukazovátka používejte stejným způsobem jako levé a pravé tlačítko externí myši.

Připojení externí myši

K počítači můžete připojit externí myš USB prostřednictvím jednoho z portů USB na počítači. Myš USB lze také k systému připojit pomocí portů na doplňkové dokovací stanici nebo rozšiřujícím zařízení.

Používání klávesnice

Používání klávesových zkratk

Klávesové zkratky jsou kombinací klávesy **fn (1)** a klávesy **esc (2)** nebo jedné z funkčních kláves **(3)**.

Ikony na klávesách **f3**, **f4** a **f8** až **f11** znázorňují funkce klávesových zkratk. Funkce a postupy použití klávesových zkratk jsou uvedeny v následujících částech.

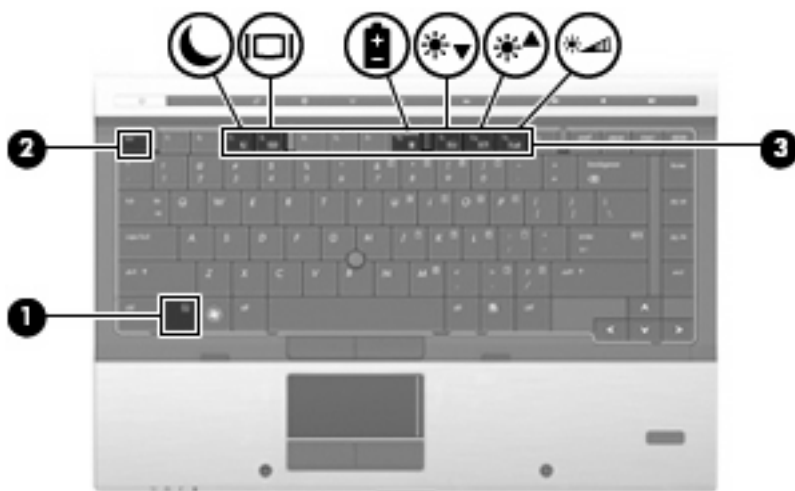

Funkce	Klávesová zkratka
Zobrazení informací o systému	fn+esc
Aktivace úsporného režimu	fn+f3
Přepnutí obrazu	fn+f4
Zobrazení informací o baterii	fn+f8
Snížení jasu obrazovky	fn+f9
Zvýšení jasu obrazovky	fn+f10
Aktivace senzoru okolního světla	fn+f11

Chcete-li použít příkaz klávesové zkratky na klávesnici počítače, postupujte podle následujících kroků:

- Krátce stiskněte tlačítko **fn** a potom krátce stiskněte druhou klávesu příkazu klávesové zkratky.
– nebo –
- Podržte klávesu **fn**, krátce stiskněte druhou klávesu příkazu zkratky a potom obě klávesy současně uvolněte.

Zobrazení informací o systému

Stisknutím klávesy **fn+esc** zobrazíte informace o hardwaru systému a číslo verze systému BIOS.

V systému Windows se po stisknutí klávesové zkratky **fn+esc** verze systému BIOS (základní systém vstupu/výstupu) zobrazuje jako datum systému BIOS. U některých modelů počítače se datum systému BIOS zobrazuje v desítkovém formátu. Datum systému BIOS je někdy označováno jako číslo verze systémové paměti ROM.

Aktivace úsporného režimu

Úsporný režim lze aktivovat stisknutím klávesové zkratky **fn+f3**.

Při aktivaci úsporného režimu se informace uloží do paměti, údaje na obrazovce se smažou a zahájí se úspora energie. Jestliže je počítač v úsporného režimu, bliká indikátor napájení.

△ **UPOZORNĚNÍ:** Z důvodu snížení rizika ztráty informací uložte před inicializací úsporného režimu práci.

Před inicializací úsporného režimu musí být počítač zapnutý.

📝 **POZNÁMKA:** Pokud dojde ke stavu nízké úrovně nabití baterie, zatímco se počítač nachází v úsporném režimu, počítač aktivuje režim spánku a informace uložené v paměti budou uloženy na pevný disk. Ve výchozím továrním nastavení se při nízké úrovni nabití baterie provede akce Přepnout do režimu spánku, toto nastavení ale můžete změnit v pokročilých nastaveních napájení.

Ukončení úsporného režimu: krátce stiskněte tlačítko napájení nebo jakoukoliv klávesu na klávesnici.

Funkci klávesové zkratky **fn+f3** lze změnit. Klávesovou zkratku **fn+f3** můžete například nastavit pro inicializaci režimu spánku místo úsporného režimu.

📝 **POZNÁMKA:** Ve všech oknech operačního systému Windows se informace o *tlačítku pro aktivaci úsporného režimu* vztahují na klávesovou zkratku **fn+f3**.

Přepnutí obrazu

Stisknutím klávesy **fn+f4** lze přepínat mezi zobrazovacími zařízeními připojenými k systému. Pokud je například k počítači připojen monitor, stisknutím klávesy **fn+f4** se postupně aktivuje displej počítače, monitor a displej počítače a současně monitor.

Většina externích monitorů přijímá obrazové informace z počítače pomocí obrazového standardu VGA. Klávesová zkratka **fn+f4** může také přepínat mezi dalšími zařízeními, která přijímají obrazové informace z počítače.

Klávesová zkratka **fn+f4** podporuje následující typy přenosu obrazu (s příklady zařízení, která je používají):

- LCD (displej počítače),
- externí zařízení VGA (většina externích monitorů),
- Rozhraní DisplayPort

Zobrazení informací o nabíjení baterie

Stisknutím kláves **fn+f8** zobrazíte informace o nabití všech nainstalovaných baterií. Na monitoru naleznete informace o tom, které jednotky bateriových zdrojů se nabíjejí, a zjistíte úroveň nabití v jednotlivých jednotkách.

Snížení jasu obrazu

Stisknutím klávesové zkratky **fn+f9** snížíte jas obrazu. Stisknutím a podržením této klávesové zkratky se bude úroveň jasu obrazovky postupně snižovat.

Zvýšení jasu obrazu

Stisknutím klávesové zkratky **fn+f10** zvýšíte jas obrazu. Stisknutím a podržením této klávesové zkratky se bude úroveň jasu obrazovky postupně zvyšovat.

Aktivace senzoru okolního světla

Stisknutím kombinace kláves **fn+f11** lze zapnout nebo vypnout senzor okolního světla.

Použití funkce HP QuickLook

QuickLook vám umožňuje uložit informace z kalendáře, kontaktů, doručené pošty a úkolů z aplikace Microsoft Outlook na pevný disk vašeho počítače. Poté, když je počítač vypnutý nebo se nachází v režimu hibernace, můžete stisknutím tlačítka QuickLook tyto informace zobrazit bez nutnosti čekání na opětovné spuštění systému.

QuickLook používejte pro správu kontaktních informací, záznamů v kalendáři, informací z e-mailu a úkolů, aniž byste museli restartovat váš počítač.

 **POZNÁMKA:** QuickLook v systému Windows nepodporuje pohotovostní režim.

POZNÁMKA: Po vyjmutí baterie je třeba opět povolit funkci HP QuickLook restartováním počítače.

Další informace o nastavení a používání nástroje QuickLook naleznete v nápovědě nástroje QuickLook.

Použití číselné klávesnice

Počítač je vybaven integrovanou číselnou klávesnicí, podporuje však i připojení externí klávesnice s číselnými klávesami.

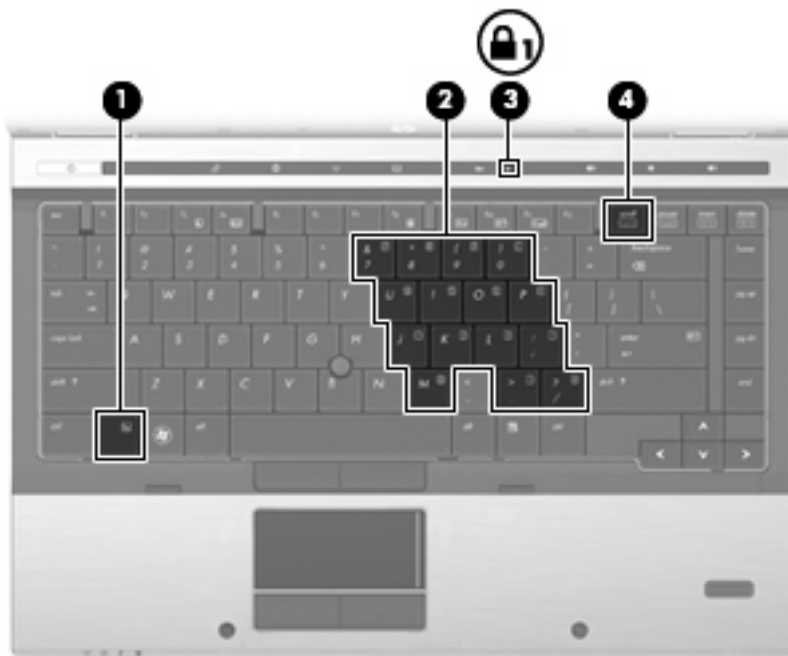

Komponenta	Popis
(1) Klávesa fn	Povoluje/zakazuje použití vestavěné číselné klávesnice při stisknutí v kombinaci s klávesou num lk .
(2) Integrovaná číselná klávesnice	Lze ji používat stejně jako klávesy externí číselné klávesnice při stisknutí kombinace s klávesami fn a num lk .
(3) Indikátor Num Lock	Svíí: Funkce Num Lock je zapnutá.
(4) Klávesa num lk	Přepíná mezi navigační a numerickou funkcí integrované číselné klávesnice.

Komponenta	Popis
	POZNÁMKA: Po vypnutí a opětovném zapnutí počítače se nastaví ta funkce klávesnice, která byla aktivní v okamžiku vypnutí.

Použití integrované číselné klávesnice

15 kláves na integrované číselné klávesnici lze používat stejně jako klávesy externí číselné klávesnice. Pokud je integrovaná číselná klávesnice zapnutá, každá klávesa na klávesnici vykonává funkci označenou ikonou v horním pravém rohu klávesy.

Zapnutí nebo vypnutí integrované číselné klávesnice

Integrovanou číselnou klávesnici zapnete stisknutím kombinace kláves **fn+num lk**. Chcete-li obnovit přiřazení kláves standardním funkcím, stiskněte znovu kombinaci kláves **fn+num lk**.

 **POZNÁMKA:** Integrovaná číselná klávesnice nebude fungovat, pokud je k počítači připojena externí klávesnice nebo číselná klávesnice.

Přepínání funkcí kláves integrované číselné klávesnice

Klávesou **fn** nebo kombinací kláves **fn+shift** můžete na integrované číselné klávesnici dočasně přepínat mezi standardními funkcemi kláves a příslušnými funkcemi klávesnice.

- Chcete-li u klávesy na číselné klávesnici aktivovat funkci číselné klávesnice v době, kdy je číselná klávesnice vypnuta, přidržte klávesu **fn** a současně stiskněte danou klávesu číselné klávesnice.
- Dočasné použití kláves na číselné klávesnici jako standardních kláves v době, kdy je číselná klávesnice zapnuta:
 - Malými písmeny můžete psát, pokud přidržíte klávesu **fn**.
 - Chcete-li psát velkými písmeny, přidržte kombinaci kláves **fn+shift**.

Použití externí číselné klávesnice

Činnost kláves na většině externích číselných klávesnic závisí na stavu funkce num lock. (V nastavení od výrobce je funkce num lock vypnuta.) Například:

- Pokud je funkce num lock zapnuta, slouží většina kláves číselné klávesnice k zadávání číslic.
- Pokud je funkce num lock vypnuta, lze klávesy číselné klávesnice obvykle používat jako klávesy se šipkami nebo klávesy page up či page down.

Pokud je funkce num lock na externí klávesnici zapnutá, indikátor režimu num lock na počítači bude svítit. Pokud je funkce num lock na externí klávesnici vypnutá, indikátor režimu num lock na počítači bude vypnutý.

Zapnutí nebo vypnutí režimu num lock při práci s externí číselnou klávesnicí:

- ▲ Stiskněte klávesu **num lk** na externí klávesnici, ne na klávesnici počítače.

Čištění zařízení TouchPad, klávesnice a větracích otvorů

Nečistoty a mastnota na povrchu zařízení TouchPad mohou způsobit trhaný pohyb ukazatele na obrazovce. Aby k tomu nedošlo, očistěte zařízení TouchPad navlhčeným hadříkem a během používání počítače si často myjte ruce.

- ⚠ **VAROVÁNÍ!** Aby nedošlo k úrazu elektrickým proudem a poškození vnitřních součástí, nepoužívejte k čištění klávesnice vysavač s nástavcem. Vysavač může povrch klávesnice zanechat nečistotami z vysávání.

Čištění klávesnice provádějte pravidelně, abyste zabránili zasekávání kláves a odstranili prach, vlákna a částice nečistot, jež se usazují pod klávesami. Nečistoty pod klávesami lze odstranit pomocí nádoby se stlačeným vzduchem vybavené nástavcem.



- ⚠ **UPOZORNĚNÍ:** Větrací otvory pravidelně prohlížejte, aby nedošlo k jejich zanesení prachem. Prach a nečistoty odstraňujte měkkým štětcem nebo hadříkem.

4 Multimédia

Multimediální funkce

Váš počítač je vybaven multimediálními funkcemi, které vám umožňují poslech hudby a prohlížení obrázků. Počítač může obsahovat následující multimediální komponenty:

- Optická jednotka pro přehrávání zvukových disků a disků s videem
- Integrované reproduktory pro poslech hudby
- Integrované mikrofony pro nahrávání vašeho vlastního zvuku
- Integrovaná webová kamera (pouze vybrané modely), která umožňuje zachytávat a sdílet video
- Předem instalovaný multimediální software, který vám umožňuje přehrávat a spravovat vaši hudbu, filmy a obrázky



POZNÁMKA: Váš počítač nemusí obsahovat všechny níže uvedené komponenty.

V následující části je vysvětlen způsob použití multimediálních součástí v počítači.

Nastavení hlasitosti

Hlasitost lze upravit pomocí následujících ovládacích prvků:

- Tlačítka pro ovládání hlasitosti v počítači:
 - Chcete-li zvuk vypnout nebo obnovit, stiskněte tlačítko vypnutí zvuku **(1)**.
 - Chcete-li snížit hlasitost, stiskněte tlačítko snížení hlasitosti **(2)**.

- Chcete-li zvýšit hlasitost, stiskněte tlačítko zvýšení hlasitosti **(3)**.

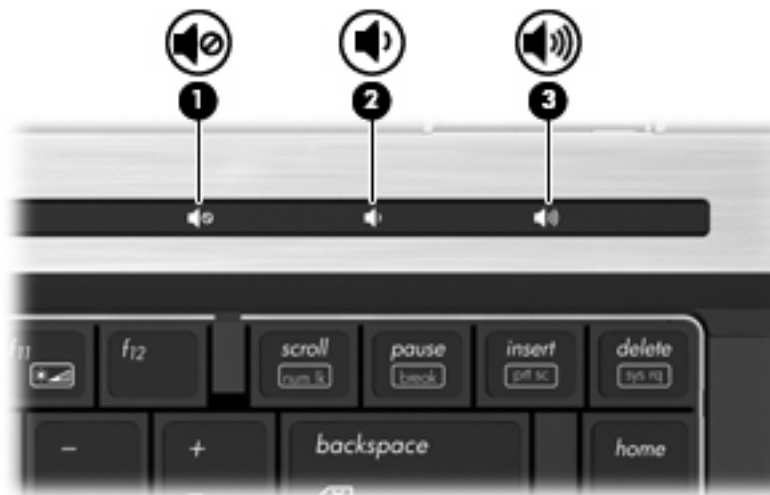

- Ovládání hlasitosti v systému Windows:
 - Klikněte na ikonu **Hlasitost** v oznamovací oblasti na pravé straně hlavního panelu.
 - Zvyšte nebo snižte hlasitost přetažením posuvníku nahoru nebo dolů. Zvuk lze vypnout kliknutím na políčko **Ztlumení**.

– nebo –

 - Dvakrát klikněte na ikonu **Hlasitost** v oznamovací oblasti.
 - Na **hlavním ovladači** hlasitosti můžete zvýšit nebo snížit hlasitost přetáhnutím posuvníku **Hlasitost** nahoru nebo dolů. Můžete rovněž upravit vyvážení nebo vypnout hlasitost.

Pokud se v oznamovací oblasti ikona Reproduktoři nezobrazuje, můžete ji přidat následujícím způsobem:

 - Vyberte položku **Start > Ovládací panely > Zvuky a zařízení pro práci se zvukem a řečí > Zvuky a zvuková zařízení > Hlasitost**.
 - Zaškrtněte políčko **Umístit ikonu hlasitosti na hlavní panel**.
 - Klikněte na tlačítko **Použít**.
- Ovládání hlasitosti programem:

Hlasitost můžete nastavit také v rámci některých programů.

Multimediální software

Váš počítač je vybaven předinstalovaným multimediálním softwarem, který umožní poslech hudby a prohlížení obrázků. Následující části poskytují podrobnosti o předem instalovaném multimediálním softwaru a jeho instalaci z disku.

Spuštění předem nainstalovaného multimediálního softwaru

Spuštění předem nainstalovaného multimediálního softwaru:

- ▲ Vyberte položku **Start > Všechny programy** a potom spusťte požadovaný multimediální program.

 **POZNÁMKA:** Některé programy se mohou nacházet ve vnořených složkách.

POZNÁMKA: Podrobnosti o použití softwaru dodaného s počítačem najdete v uživatelských příručkách od výrobce softwaru. Tyto pokyny mohou být dodávány se softwarem, na disku nebo na webové stránce výrobce.

Instalace multimediálního softwaru z disku

Při instalaci multimediálního softwaru z disků CD nebo DVD postupujte následovně:

1. Vložte disk do optické jednotky (pouze vybrané modely) nebo do volitelné externí optické jednotky.
2. Až se spustí průvodce instalací, postupujte podle pokynů na obrazovce.
3. Pokud je to nutné, budete vyzváni k restartu počítače.

 **POZNÁMKA:** Pokud váš počítač neobsahuje optickou jednotku, můžete k jednomu z portů USB počítače připojit externí optickou jednotku (zakoupenou samostatně).

Zvuk

Váš počítač vám umožňuje používat širokou varietu audio funkcí.

- Přehrávejte hudbu na reproduktorech vašeho počítače a/nebo na připojených externích reproduktorech
- Zaznamenávejte zvuk pomocí zabudovaných mikrofonů nebo externího mikrofonu
- Stahujte hudbu z Internetu
- Vytvářejte multimediální prezentace používající audio a obrázky
- Přenášejte zvuk a obrázky pomocí programů pro rychlé zasílání zpráv
- Naladíte rozhlasové stanice (jen vybrané modely) a přijímejte FM vysílání
- Vytvářejte (vypalujte) zvukové disky CD

Připojení externích audio jednotek

 **VAROVÁNÍ!** Aby nedošlo k poškození sluchu, před připojením sluchátek snižte hlasitost. Další bezpečnostní informace naleznete v *Poznámky o předpisech, bezpečnosti a prostředí*.

Pro připojení externích jednotek, jako jsou externí reproduktory, sluchátka nebo mikrofony, konzultujte informace dodané s jednotkou. Pro nejlepší výsledky si zapamatujte následující tipy:

- Zkontrolujte, že je zástrčka kabelu pevně zasunuta do správné zásuvky vašeho počítače. (Propojení kabelů je obvykle označeno barvami tak, aby byly propojeny příslušné zásuvky počítače.)
- Zkontrolujte, že byly instalovány všechny ovladače nutné pro externí jednotku.

 **POZNÁMKA:** Ovladač je vyžadovaný program, který funguje jako překladač mezi jednotkou a programy, které jednotku používají.

Kontrola funkcí zvuku

Pro kontrolu zvukového systému na vašem počítači postupujte následovně:

1. Vyberte položku **Start > Ovládací panely**.
2. Klikněte na **Zvuky a zařízení pro práci se zvukem a řečí > Zvuky a zvuková zařízení**.
3. Když se otevře okno Zvuky a zvuková zařízení – vlastnosti, klikněte na kartu **Zvuky**. V **Zvuky programu** vyberte jakýkoliv zvuk, jako například pípnutí nebo alarm, a klikněte na tlačítko **Přehrát**.

V reproduktorech nebo připojených sluchátkách byste měli slyšet zvuk.

Pro kontrolu funkce nahrávání počítače postupujte následovně:

1. Vyberte položku **Start > všechny programy > Příslušenství > Zábava > Záznam zvuku**.
2. Klikněte na **Záznam** a mluvte do mikrofону. Uložte soubor na počítač.
3. Spusťte Windows Media Player a přehrajte zvuk.

 **POZNÁMKA:** Pro nejlepší výsledky při nahrávání mluvte přímo do mikrofónu a nahrajte zvuk bez hluku v pozadí.

- ▲ Pro potvrzení nebo změnu nastavení zvuku na počítači klikněte pravým tlačítkem na ikonu **Zvuk** na hlavním panelu nebo stiskněte tlačítko **Start > Ovládací panely > Zvuky a zařízení pro práci se zvukem a řečí > Zvuky a zvuková zařízení**.

Video

Váš počítač vám umožňuje používat širokou varietu video funkcí:

- Sledování filmů
- Hraní her na internetu
- Úprava obrázků a videa pro vytváření prezentací
- Připojení externích video zařízení

Připojení externího monitoru nebo projektoru

Počítač je vybaven portem pro externí monitor a rozhraním DisplayPort, jež umožňují připojit externí monitory a projektory.

Použití portu externího monitoru

Port externího monitoru slouží k připojení externího zobrazovacího zařízení VGA, jako například externího monitoru VGA nebo projektoru VGA, k počítači. Port pro externí monitor je analogové zobrazovací rozhraní.

- ▲ Chcete-li připojit zobrazovací zařízení VGA, připojte kabel zařízení k portu externího monitoru.

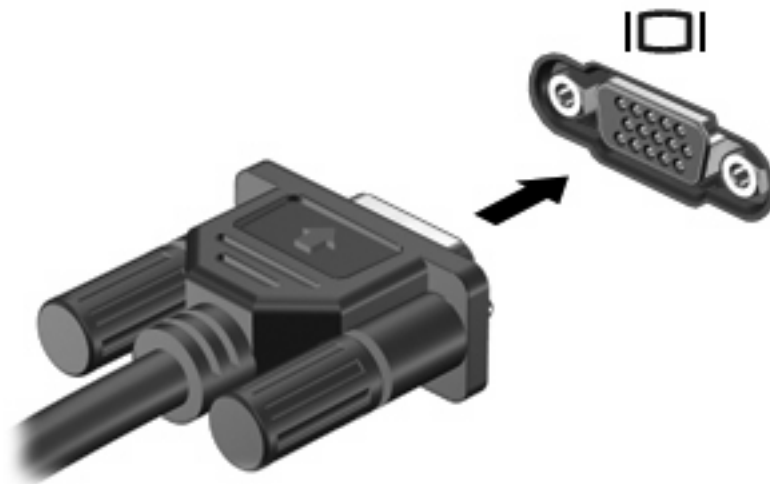

 **POZNÁMKA:** Pokud na řádně připojeném externím zobrazovacím zařízení není žádný obraz, stisknutím kláves **fn+f4** přepněte obraz na zařízení. Opakovaný stisk kláves **fn+f4** bude přepínat zobrazení mezi displejem počítače a zařízením.

Použití rozhraní DisplayPort

Rozhraní DisplayPort slouží k připojení digitálního zobrazovacího zařízení, například monitoru nebo projektoru vyšší třídy. Rozhraní DisplayPort poskytuje lepší zobrazení než port pro externí monitor VGA a zlepšuje možnosti digitálního připojení.

- ▲ Chcete-li připojit digitální zobrazovací zařízení, připojte kabel zařízení k rozhraní DisplayPort.



 **POZNÁMKA:** Pokud na řádně připojeném externím zobrazovacím zařízení není žádný obraz, stisknutím kláves **fn+f4** přepnete obraz na zařízení. Opakovaný stisk kláves **fn+f4** bude přepínat zobrazení mezi displejem počítače a zařízením.

Optická jednotka (jen vybrané modely)

Počítač může obsahovat optickou jednotku, která přidává počítači další funkce. Optická jednotka slouží ke čtení datových disků, přehrávání hudby a filmů.

Identifikace optické jednotky

▲ Klikněte na příkaz **Start > Tento počítač**.

Zobrazí se seznam zařízení nainstalovaných v počítači. Můžete mít k dispozici jednu z následujících jednotek:

- Jednotka DVD-ROM
- Jednotka DVD±RW SuperMulti LightScribe s podporou dvouvrstvých nosičů (DL)

 **POZNÁMKA:** Na dvouvrstvé disky lze uložit více dat než na disky s jednou vrstvou. Dvouvrstvé disky vypálené pomocí této jednotky však nemusí být kompatibilní s mnoha existujícími jednotkami a přehrávači DVD, které podporují pouze jednu datovou vrstvu.

- Jednotka Blu-ray ROM DVD±R/RW SuperMulti s dvouvrstvým zápisem

 **POZNÁMKA:** Některé z těchto jednotek nemusí váš počítač podporovat.

Použití optických disků (CD, DVD a BD)

Optická jednotka, například jednotka DVD-ROM, zajišťuje práci s optickými disky (CD a DVD). Tyto disky uchovávají data, jako je hudba, fotografie nebo filmy. Disky DVD mají vyšší úložnou kapacitu než disky CD.

Vaše optická jednotka přečte standardní disky CD a DVD. Pokud optická jednotka podporuje disky Blu-ray, přečte také disky BD

 **POZNÁMKA:** Některé z uvedených optických jednotek nemusí váš počítač podporovat. Tabulka optických jednotek nepředstavuje úplný výčet podporovaných optických jednotek.

Některé optické jednotky také mohou zapisovat na optické disky popsané v následující tabulce.

Typ optické jednotky	Čtení médií CD a DVD-ROM	Zápis na disky CD-RW	Zápis na média DVD*	Popisky disků LightScribe CD nebo DVD	Čtení disků BD	Zápis na disky BD R/RE
jednotka DVD-ROM	Ano	Ne	Ne	Ne	Ne	Ne
Jednotka DVD±RW SuperMulti s dvouvrstvým zápisem† a technologií LightScribe†	Ano	Ano	Ano	Ano	Ne	Ne
Jednotka Blu-ray RW	Ano	Ano	Ano	Ne	Ano	Ano
Jednotka Blu-ray ROM s podporou LightScribe†	Ano	Ne	Ne	Ano	Ano	Ne

*Včetně médií DVD+R DL, DVD+RW/R a DVD-RAM.

Typ optické jednotky	Čtení médií CD a DVD-ROM	Zápis na disky CD-RW	Zápis na média DVD*	Popisky disků LightScribe CD nebo DVD	Čtení disků BD	Zápis na disky BD R/RE
----------------------	--------------------------	----------------------	---------------------	---------------------------------------	----------------	------------------------

†Disky s technologií LightScribe je nutné poříditi zvlášť. Technologie LightScribe vytváří obrázek v odstínech šedé podobný černobílé fotografii.

‡Na dvouvrstvé disky lze uložit více dat než na disky s jednou vrstvou. Dvouvrstvé disky vypálené pomocí této jednotky však nemusí být kompatibilní s mnoha jednotkami a přehrávači DVD, které podporují pouze jednu datovou vrstvu.

- △ **UPOZORNĚNÍ:** Aby nedošlo ke snížení kvality zvuku nebo videa, narušení funkcí přehrávání zvuku nebo videa anebo ztrátě dat, neaktivujte úsporný režim ani režim spánku během čtení disků CD, DVD a Blu-ray nebo zapisování na disky CD a DVD.

Výběr správného disku (CD, DVD a BD)

Optická jednotka podporuje optické disky (CD, DVD a BD). Disky CD, používané pro uložení digitálních dat, se také používají pro komerční záznamy zvuku a jsou vhodné pro uložení pro osobní potřebu. Disky DVD a BD se používají především pro filmy, software a za účelem zálohy dat. Disky DVD a BD mají stejný tvar jako disky CD, ale vejde se na ně mnohem více.

-  **POZNÁMKA:** Optická jednotka na vašem počítači nemusí podporovat všechny typy optických disků, které jsou zmíněny v této části.

Disky CD-R

Disky CD-R (jeden zápis) používejte pro vytvoření permanentních archivů a ke sdílení souborů s kýmkoliv. Mezi typické způsoby využití patří:

- Distribuce větších prezentací
- Sdílení naskenovaných a digitálních fotografií, videoklipů a zapsaných dat
- Tvorba vlastních hudebních CD
- Udržování permanentních archivů počítačových souborů a skenovaných domácích záznamů
- Přesun souborů z pevného disku pro uvolnění místa na disku

Po nahrání dat již nelze nic vymazat nebo přepsat.

Disky CD-RW

Disky CD-RW (přepisovatelná verze CD) používejte pro uložení větších projektů, které musí být pravidelně aktualizovány. Mezi typické způsoby využití patří:

- Tvorba a udržování větších dokumentů a projektů
- Přesun pracovních souborů
- Týdenní zálohování souborů na pevném disku
- Průběžná aktualizace fotografií, videa, zvuku a dat

Disky DVD±R

Prázdné disky DVD±R používejte pro permanentní uložení větších množství informací. Po nahrání dat již nelze nic vymazat nebo přepsat.

Disky DVD±RW

Disky DVD±RW použijte, pokud si chcete ponechat možnost uložená data smazat nebo přepsat. K ověření zvukových a videozáznamů před finálním zápisem na disk CD nebo DVD je právě tento typ disku ideální.

Disky LightScribe DVD+R

Disky LightScribe DVD+R použijte ke sdílení a ukládání dat, domácích videí a fotografií. Tyto disky lze přečíst ve většině jednotek DVD-ROM a přehrávačů disků DVD. Pomocí jednotky a aplikace s podporou technologie LightScribe lze na disk zapsat data a poté na jeho horní stranu přidat popis.

Disky Blu-ray (BD)

Disky Blu-ray jsou optické disky s vysokou hustotou zápisu pro ukládání digitálních informací včetně videa s vysokým rozlišením. Na jednovrstvý disk Blu-ray se vejde 25 GB dat, což je více než pětinašobek úložné kapacity jednovrstvého disku DVD (4,7 GB). Na dvouvrstvý disk Blu-ray se vejde 50 GB dat, což je téměř šestinašobek kapacity dvouvrstvého disku DVD (8,5 GB).

Mezi typické způsoby využití patří:

- Uložení větších množství dat
- Přehrávání a ukládání videa HD (High-definition)
- Video hry

 **POZNÁMKA:** Blu-ray je nový formát zahrnující nové technologie, proto může docházet k určitým problémům s disky, digitálním připojením, kompatibilitou nebo výkonem. Tyto problémy neznamenaají vadu produktu. Bezchybné přehrávání na všech systémech není garantováno.

Přehrávání disků CD, DVD a BD

1. Zapněte počítač.
2. Stisknutím tlačítka **(1)** na krytu jednotky uvolněte přihrádku disku.
3. Vytáhněte přihrádku **(2)**.
4. Uchopte disk za hrany (nedotýkejte se povrchů disku) a umístěte jej do středu přihrádky popsanou stranou vzhůru.

 **POZNÁMKA:** Pokud přihrádka není zcela přístupná, opatrně disk nakloňte a umístěte jej na vřetenou.

5. Opatrně zatlačte disk **(3)** na vřeteno přihrádky (disk musí zapadnout na místo).

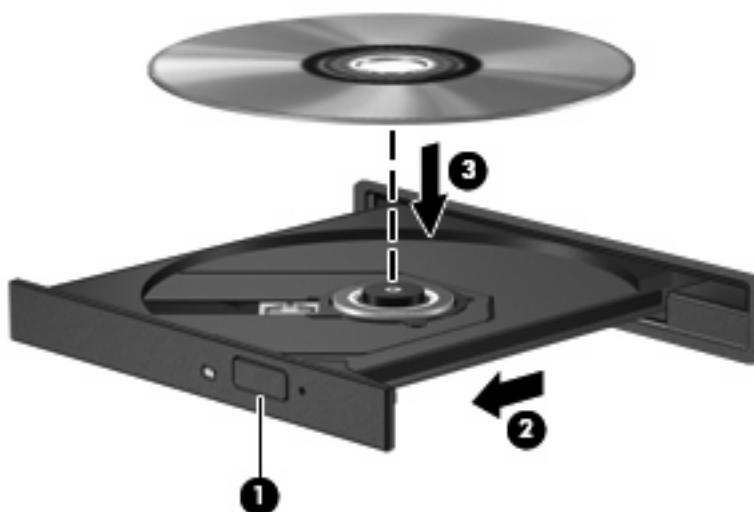

6. Zavřete přihrádku disku.

Pokud jste zatím nenastavili automatické přehrávání, jak je popsáno v následující části, zobrazí se dialogové okno. Budete vyzváni k výběru obsahu média.

 **POZNÁMKA:** Pro dosažení nejlepších výsledků se při přehrávání disku BD ujistěte, že je adaptér střídavého proudu připojen do externího zdroje energie.

Konfigurace automatického přehrávání

1. Klikněte na příkaz **Start > Tento počítač**.
2. Klikněte pravým tlačítkem myši na zařízení (například na jednotku CD-ROM) a poté klikněte na možnost **Vlastnosti**.
3. Klikněte na kartu **Přehrát automaticky** a vyberte jednu z dostupných akcí.

 **POZNÁMKA:** K přehrávání disků DVD zvolte možnost WinDVD (pouze vybrané modely), nebo výchozí přehrávač disků DVD.

4. Klikněte na tlačítko **OK**.

 **POZNÁMKA:** Další informace o funkci automatického přehrávání naleznete v části **Start > Nápověda a odborná pomoc**.

Změna nastavení regionu disku DVD

Většina disků DVD, které obsahují soubory podléhající autorským právům, obsahuje také kódy regionů. Kódy regionů slouží k účinnější mezinárodní ochraně autorských práv.

Disk DVD obsahující kód regionu je možné přehrát pouze v případě, že kód regionu na disku DVD odpovídá nastavení regionu v jednotce DVD.

△ **UPOZORNĚNÍ:** Nastavení regionu jednotky DVD lze změnit maximálně pětkrát.

Nastavení regionu vybrané při páté změně se stane trvalým nastavením regionu v jednotce DVD.

Počet zbývajících změn regionu je zobrazen na kartě Region DVD.

Chcete-li změnit nastavení v operačním systému, postupujte následujícím způsobem:

1. Klikněte na příkaz **Start > Tento počítač**.
2. Klikněte pravým tlačítkem v okně a vyberte **Vlastnosti > Hardware > Správce zařízení**.
3. Klikněte na znaménko plus (+) vedle položky **Jednotky DVD/CD-ROM**.
4. Klikněte pravým tlačítkem myši na jednotku DVD, pro kterou chcete změnit nastavení regionu, a potom klikněte na položku **Vlastnosti**.
5. Klikněte na kartu **Region DVD** a změňte nastavení.
6. Klikněte na tlačítko **OK**.

Upozornění na autorská práva

Vytváření neautorizovaných kopií materiálu chráněného autorskými právy, včetně počítačových programů, filmů, vysílání a zvukových záznamů, je podle platných zákonů o autorských právech trestným činem. Nepoužívejte počítač pro tyto účely.

△ **UPOZORNĚNÍ:** Pro zabránění ztrátě informací nebo poškození disku, postupujte podle následujících pokynů:

Před zápisem na disk připojte počítač ke spolehlivému zdroji napájení. Nezapisujte na disk, pokud je počítač napájen z baterie.

Před zápisem na disk ukončete všechny programy (kromě programu pro zápis na disk).

Nekopírujte přímo ze zdrojového disku nebo síťové jednotky na cílový disk. Uložte data na pevný disk a potom je vypalte na cílový disk.

Během zápisu na disk nepoužívejte klávesnici počítače ani s počítačem nijak nemanipulujte.

 **POZNÁMKA:** Proces zápisu je citlivý na otřesy. Podrobné informace o používání softwaru dodaného s počítačem naleznete v pokynech výrobce softwaru, které mohou být poskytnuty na disku, v nápovědě k softwaru nebo na webových stránkách výrobce.

Kopírování disků CD, DVD nebo BD

1. Vyberte položku **Start > Všechny programy > Roxio > Creator Business**.
2. V pravém podokně klikněte na položku **Copy Disc** (Kopírovat disk).
3. Do optické jednotky vložte disk, který chcete kopírovat.
4. Klikněte na **Copy** (Kopírovat) v pravé dolní části obrazovky.

Creator Business přečte zdrojový disk a zkopíruje data do dočasné složky na vašem pevném disku.

5. Po výzvě vyjměte zdrojový disk z optické jednotky a vložte prázdný disk.

Po zkopírování informace se vytvořený disk automaticky vysune.

Vytvoření (vypálení) disku CD, DVD nebo BD

Pokud je vaše optická jednotka typu CD-RW, DVD-RW nebo DVD±RW, můžete použít software jako Windows Media Player pro vypalování dat a audio souborů, včetně hudebních souborů MP3 a WAV. Pro zápis videosouborů na disky CD nebo DVD použijte aplikaci MyDVD.

Při vypalování disků CD nebo DVD postupujte následovně:

- Před vypálením disku uložte a zavřete jakékoliv otevřené soubory a zavřete všechny programy.
- Disky CD-R nebo DVD-R jsou obvykle pro vypalování audio souborů nejlepší, protože informace po zkopírování nemohou být změněny.
- Protože některá domácí a auto sterea nepřehrávají disky CD-RW, použijte pro vypálení hudby disky CD-R.
- Všeobecně jsou pro vypalování datových souborů nebo testování audio nebo video záznamů nejlepší disky CD-RW nebo DVD-RW, protože na discích CD nebo DVD nemůžou být záznamy měněny.
- DVD přehrávače používané v domácích systémech obvykle nepodporují všechny formáty DVD. Seznam podporovaných formátů viz uživatelská příručka, která byla dodána s vaším DVD přehrávačem.
- Soubor MP3 vyžaduje méně prostoru než jiné formáty hudebních souborů a proces tvorby disku MP3 je stejný, jako při vytváření datového souboru. Soubory MP3 mohou být přehrávány pouze na přehrávačích MP3 nebo na počítačích se softwarem MP3.

Při vypálení disku CD nebo DVD postupujte následovně:

1. Stáhněte nebo zkopírujte zdrojové soubory do složky na vašem pevném disku.
2. Vložte prázdný disk do optické jednotky (pouze vybrané modely) nebo do volitelné externí optické jednotky.
3. Vyberte položku **Start > Všechny programy** a název softwaru, který chcete používat.
4. Vyberte druh disku, který chcete vytvořit – datový, zvukový nebo video.
5. Pravým tlačítkem myši klikněte na položku **Start**, vyberte položku **Prozkoumat** a přejděte do složky, kde jsou uloženy zdrojové soubory.
6. Otevřete složku a přetáhněte soubory do jednotky, ve které je prázdný optický disk.
7. Zahajte proces vypalování podle pokynů vámi vybraného programu.

Konkrétní informace najdete v pokynech výrobce softwaru. Tyto pokyny mohou být součástí softwaru, mohou být umístěny na disku CD-ROM nebo mohou být k dispozici na webových stránkách výrobce.

△ **UPOZORNĚNÍ:** Upozornění na autorská práva. Vytváření neautorizovaných kopií materiálu chráněného autorskými právy, včetně počítačových programů, filmů, vysílání a zvukových záznamů, je podle platných zákonů o autorských právech trestným činem. Nepoužívejte počítač pro tyto účely.

Vyjmutí optického disku (CD, DVD nebo BD)

1. Stisknutím tlačítka **(1)** na jednotce uvolněte přihrádku disku a poté jemně táhněte za přihrádku **(2)**, dokud se nezastaví.

2. Vyměte disk (3) z přihrádky tak, že opatrně zatlačíte na vřeteno a současně zatáhnete za vnější hrany disku (nedotýkejte se povrchu disku).

 **POZNÁMKA:** Pokud přihrádku nelze zcela otevřít, disk opatrně nakloňte a vyjměte jej.

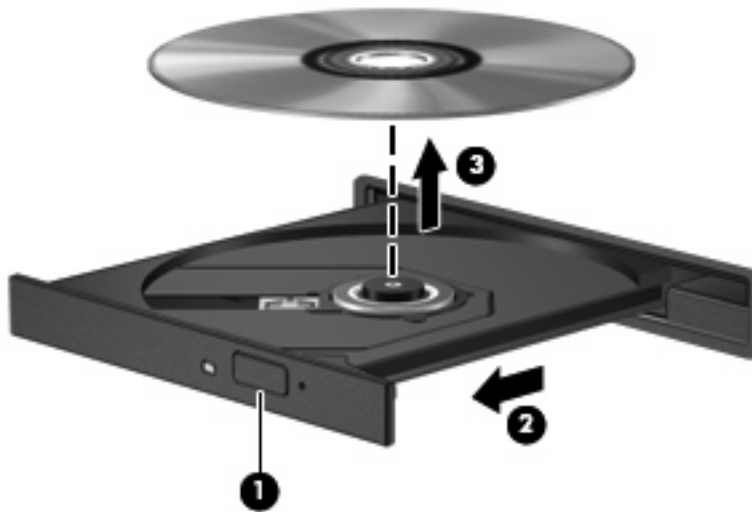

3. Zavřete přihrádku disku a vložte disk do ochranného obalu.

Řešení problémů

Následující část popisuje různé běžné problémy a jejich řešení.

Přihrádka optického disku se při vyjímání disku CD, DVD nebo BD neotevře

1. Zasuňte konec svorky na papír (1) do otvoru pro uvolnění na přední straně jednotky.
2. Opatrně zatlačte na kancelářskou svorku, dokud nedojde k uvolnění. Potom vytáhněte přihrádku (2).

3. Vyměte disk (3) z přihrádky tak, že opatrně zatlačíte na vřeteno a současně zatáhnete za vnější hrany disku (nedotýkejte se povrchu disku).

 **POZNÁMKA:** Pokud přihrádku nelze zcela otevřít, disk opatrně nakloňte a vyjměte jej.

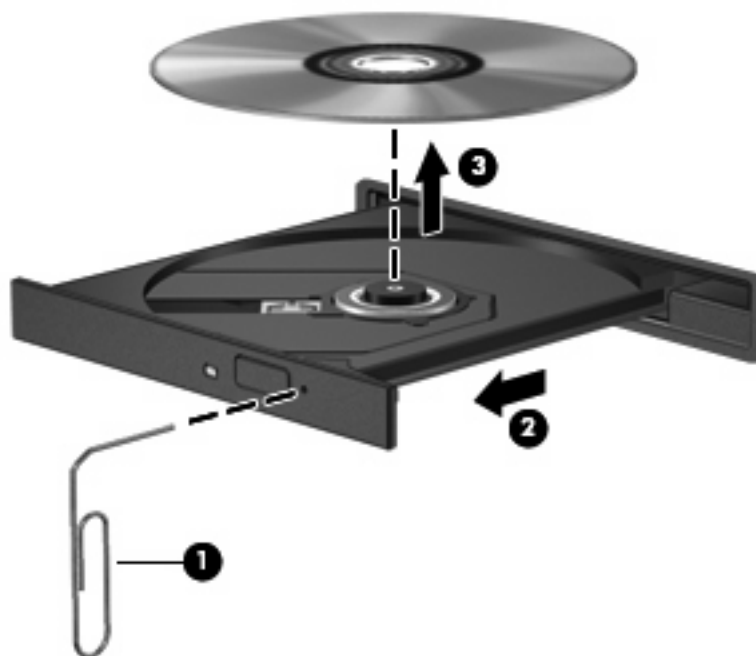

4. Zavřete přihrádku disku a vložte disk do ochranného obalu.

Počítač nerozpoznal optickou jednotku

Pokud systém Windows® nerozpozná připojené zařízení, může ovladač zařízení chybět nebo být poškozen. Jestliže se zdá, že jednotka DVD/CD-ROM není rozpoznána, ověřte, že je optická jednotka uvedena v nástroji Správce zařízení.

1. Vyměte disky z optické jednotky.
2. Klikněte na příkaz **Start > Tento počítač**.
3. Klikněte v okně pravým tlačítkem a vyberte položku **Vlastnosti > kartu Hardware** a klikněte na položku **Správce zařízení**.
4. V okně Správce zařízení klikněte na znaménko plus (+) u položky **Jednotky DVD/CD-ROM** (pokud již není zobrazeno znaménko minus (-)). Vyhledejte optickou jednotku v seznamu.

Pokud jednotka není v seznamu, nainstalujte (nebo přeinstalujte) ovladač zařízení, jak je popsáno v části „Ovladač zařízení musí být znovu instalován“.

Disk se nepřehraje

- Před přehráváním disku CD, DVD nebo BD uložte práci a ukončete veškeré programy.
- Před přehráním disku CD, DVD nebo BD se odpojte od Internetu.
- Ujistěte se, že jste disk vložili správně.

- Ujistěte se, že je disk čistý. Pokud je to nutné, vyčistěte disk filtrovanou vodou a tkaninou, která nepouští vlákna. Čistěte od středu disku ke krajům.
- Zkontrolujte, zda není disk poškrábaný. Pokud je poškrábaný, ošetřete ho soupravou pro opravu optických disků, která je k dostání v mnoha obchodech s elektronikou.
- Před přehráním disku vypněte úsporný režim.

Během přehrávání disku neaktivujte úsporný režim ani režim spánku. Jinak se zobrazí výzva, zda chcete pokračovat. Při zobrazení této zprávy klikněte na tlačítko **Ne**. Po kliknutí na tlačítko **Ne** může počítač reagovat některým z následujících způsobů:

- Přehrávání se obnoví.

– nebo –

- Může se zavřít okno v multimediální aplikaci určené pro přehrávání. Pro návrat k přehrávání disku klikněte na tlačítko **Přehrát** v multimediálním programu pro restartování disku. Ve vzácných případech bude možná nutné program ukončit a znovu jej spustit.

- Rozšiřte zdroje systému:

Vypněte externí zařízení, jako jsou tiskárny a skenery. Odpojení těchto zařízení uvolní cenné systémové prostředky, což se projeví zlepšením kvality přehrávání.

Změňte nastavení barev plochy. Protože lidské oko není schopné snadno rozlišit více jak 16bitovou hloubku barev, neměla by být při sledování filmů zpozorovatelná změna nastavení úrovně barev systému na 16bitové barvy:

1. Klikněte pravým tlačítkem kdekoli na ploše kromě ikony a poté vyberte **Vlastnosti > Nastavení**.
2. Nastavte **Kvalitu barev** na **Střední (16 bitů)**.

Disk se automaticky nepřehraje

1. Klikněte na příkaz **Start > Tento počítač**.
2. Klikněte pravým tlačítkem na zařízení (jako je jednotka CD-ROM) a poté klikněte na **Vlastnosti**.
3. Klikněte na kartu **AutoPlay** a poté vyberte jednu z dostupných činností.
4. Klikněte na tlačítko **OK**.

Disk CD, DVD nebo BD by se nyní měl automaticky přehrát po vložení do optické jednotky.



POZNÁMKA: Více informací o automatickém přehrávání viz [Nápověda a odborná pomoc](#).

Film se zastavuje, přeskakuje nebo se nepřehrává plynule

- Zkontrolujte disk, abyste se ujistili, že není poškrábaný ani poškozený.
- Vyčistěte disk.
- Ušetřete systémové zdroje jedním z následujících způsobů:
 - Odpojte se od Internetu.
 - Změňte barevné vlastnosti na ploše:
 1. Pravým tlačítkem klikněte na plochu počítače a vyberte **Vlastnosti > Nastavení**.

2. Nastavte **Kvalitu barev** na **Střední (16 bitů)**, pokud již tak není učiněno

- Odpojte externí zařízení typu tiskárna, skener, kamera nebo zařízení handheld.

Film se nezobrazuje na externím zobrazovacím zařízení

1. Pokud jsou displej počítače i externí displej zapnuty, stiskněte jednou nebo vícekrát **fn+f4** a přepínejte tak mezi těmito 2 displeji.
2. Nastavte monitor tak, aby byl primárně využíván externí displej:
 - a. Pravým tlačítkem klikněte na plochu počítače a vyberte **Vlastnosti > Nastavení**.
 - b. Určete primární a sekundární displej.

 **POZNÁMKA:** Pokud používáte oba displeje, nebude se obraz z DVD objevovat na displeji, který je určen jako sekundární.

Pokud potřebujete informace o multimédiích, které nejsou uvedeny v této příručce, vyberte položku **Start > Nápověda a podpora**.

Proces vypalování disku nezačne nebo se zastaví před dokončením

- Ujistěte se, že jsou všechny ostatní programy zavřeny.
- Vypněte úsporný režim a režim spánku.
- Ujistěte se, že v jednotce používáte ten správný druh disku. Více informací o typech disků najdete v uživatelské příručce.
- Ujistěte se, že je disk správně vložen.
- Vyberte pomalejší rychlost zapisování a zkuste to znovu.
- Pokud kopírujete disk, uložte informace ze zdrojového disku na pevný disk předtím, než se pokusíte vypálit obsah na nový disk a poté vypalujte z pevného disku.
- Znovu instalujte ovladač zařízení pro vypalování disků v kategorii jednotky DVD/CD-ROM ve Správci zařízení.

Je potřeba přeinstalovat ovladač zařízení.

Získání nejnovějších ovladačů zařízení HP

Použijte jeden z následujících postupů k získání ovladačů zařízení společnosti HP.

Použití nástroje HP Update:

1. Vyberte položku **Start > Všechny programy > HP > Nástroj HP Update**.
2. Na uvítací obrazovce nástroje HP klikněte na položku **Nastavení** a vyberte čas, kdy má nástroj zkontrolovat aktualizaci softwaru na Internetu.
3. Kliknutím na tlačítko **Další** okamžitě zkontrolujete aktualizaci softwaru HP.

Chcete-li použít webové stránky společnosti HP, postupujte takto:

1. Spusťte webový prohlížeč, zadejte adresu <http://www.hp.com/support> a zvolte svou zemi/oblast.
2. Klikněte na možnost stažení softwaru a ovladačů a do pole produktu zadejte požadovaný model počítače.
3. Stiskněte klávesu **enter** a potom postupujte podle pokynů na obrazovce.

Získání ovladačů zařízení od společnosti Microsoft

Nejnovější ovladače zařízení Windows můžete získat pomocí Microsoft® Update. Tato funkce Windows může být nastavena tak, aby automaticky kontrolovala a instalovala aktualizace pro ovladače hardwaru, operační systém Windows a jiné produkty Microsoft.

Použití Microsoft Update:

1. Otevřete internetový prohlížeč, jděte na stránky <http://www.microsoft.com> a klikněte na možnost **Security & Updates** (Bezpečnost a aktualizace).
2. Po kliknutí na položku **Microsoft Update** získáte přístup k nejnovějším aktualizacím pro operační systém, programy a hardware.
3. Podle pokynů na obrazovce nainstalujte službu Microsoft Update.
4. Klikněte na položku **Změnit nastavení** a zvolte čas, kdy má služba Microsoft Update kontrolovat aktualizace operačního systému Windows a dalších produktů Microsoft.
5. Budete-li vyzváni, restartujte počítač.

Webová kamera (pouze u vybraných modelů)

Počítač může být vybaven integrovanou webovou kamerou, která je umístěna v horní části displeje. S pomocí předinstalovaného softwaru lze webovou kameru použít k pořizování záznamu ozvučeného videa nebo fotografií. Fotografie, videozáznamy a zvukové záznamy si můžete prohlédnout nebo přehrát jako náhled a potom je uložit na pevný disk počítače.

Chcete-li používat webovou kameru a spustit software Webová kamera HP, vyberte položku **Start > Všechny programy > HP > Webová kamera HP**.

Software webové kamery umožňuje vyzkoušet následující funkce:

- Video – nahrávání a přehrávání videa zaznamenaného webovou kamerou.
- Zvuk – nahrávání a přehrávání zvuku.
- Odesílání videa ve formě datového toku – použijte ve spojení s programy pro rychlé zasílání zpráv s podporou kamer UVC (Universal Video Class).
- Snapshot – pořízení statické fotografie.
- Aplikace HP Business Card Reader – Slouží k převodu vizitek do použitelného formátu databáze kontaktů.

 **POZNÁMKA:** Další informace o použití softwaru navrženého pro použití s integrovanou webovou kamerou naleznete v nápovědě k softwaru webové kamery.

V zájmu dosažení optimálního výkonu postupujte při používání integrované webové kamery podle následujících pokynů:

- Před zahájením videohovoru zkontrolujte, zda máte nejnovější verzi programu pro rychlé zasílání zpráv.
- Webová kamera nemusí za některými síťovými branami firewall pracovat správně.

 **POZNÁMKA:** Pokud máte problémy s prohlížením a zasíláním multimediálních souborů někomu nebo do jiné sítě LAN za vaší branou firewall, dočasně vypněte bránu firewall, proveďte úkon, který chcete provést, a poté zase spusťte bránu firewall. Pro trvalé odstranění problému změňte nastavení brány firewall tak, jak je třeba, a upravte pravidla a nastavení ostatních systémů pro detekci napadení. Pro další informace kontaktujte svého správce sítě nebo oddělení IT.

- Je-li to možné, umístěte jasné světelné zdroje za webovou kameru mimo obrazový úhel.

Nastavení vlastností webové kamery

Vlastnosti webové kamery můžete nastavit pomocí dialogového okna Vlastnosti, které je přístupné v různých programech pracujících s integrovanou webovou kamerou, a to většinou prostřednictvím nabídky vlastností, konfigurace nebo nastavení:

- **Jas** – Řídí množství světla ve snímku. Vyšší nastavení jasu vytváří světlejší obraz, nižší nastavení má za následek tmavší obraz.
- **Kontrast** – Řídí rozdíl mezi světlými a tmavými plochami obrazu. Vyšší nastavení kontrastu zintenzivní obraz. Nižší nastavení kontrastu zachovává více z původního dynamického rozsahu, ale má za následek plošší obraz.

- **Hodnota gamma** – Řídí šedé barvy nebo střední tóny ve snímku. Úprava gamma vám umožní změnit hodnoty jasu ve střední oblasti šedé bez výrazného vlivu na světlé a tmavé oblasti. Při nižším nastavení hodnoty gama se šedé polotóny jeví černé a tmavé barvy vypadají ještě tmavší.
- **Odstín** – Řídí aspekt barvy, který ji odlišuje od ostatních barev (co tvoří červenou, zelenou nebo modrou barvu). Odstín je něco jiného než sytost, která určuje intenzitu daného odstínu.
- **Sytost** – Řídí intenzitu barvy ve výsledném obrazu. Vyšší nastavení sytosti vytváří výraznější obraz, nižší nastavení má za následek jemnější obraz.
- **Ostrost** – Řídí zobrazení hran ve snímku. Vyšší nastavení ostrosti vytváří jasnější rysy obrazu, nižší nastavení má za následek měkčí obraz.

Více informací o použití webové kamery najdete v **Start > Nápověda a podpora**.

Snímání obrázků vizitek

Webovou kameru s aplikací HP Business Card Reader lze pořídit k zachycení obrázků vizitek a k exportu textu do řady typů adresářových softwarů, například kontaktů aplikace Microsoft® Outlook.

Zachycení obrázku vizitky:

1. Spustíte aplikaci HP Business Card Reader výběrem položky **Start > Všechny programy > HP > HP Business Card Reader**.

2. Jednu vizitku naskenujete kliknutím na tlačítko **Jedno načtení**.

– nebo –

Chcete-li načíst více vizitek, klikněte na možnost **Vícenásobné načtení**.

3. Vložte vizitku do držáku vizitek v přední části počítače **(1)** a posuňte vizitku doleva **(2)**, abyste ji vycentrovali pod webovou kamerou.

 **POZNÁMKA:** Pokud držák nějaký text zakrývá, otočte kartu o 180 stupňů tak, aby text směřoval k webové kameře.

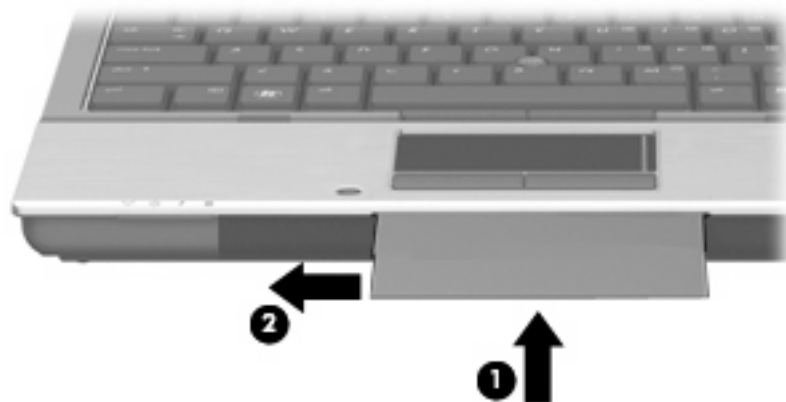

4. Pomalu sklápějte displej (1), dokud kontrolka webové kamery (2) nezačne blikat a neuslyšíte zvuk oznamující, že je webová kamera zaostřená.

Webová kamera se zapne a ihned začne proces načítání vizitky. Po načtení obrazu vizitky se ozve zvuk závěrky a údaje z vizitky se automaticky vyplní do příslušných polí.



5. Pokud chcete zachytit více obrázků vizitek, vyjměte vizitku a vložte další. Kontrolka webové kamery se rozsvítí, když je vizitka zaostřena. Webová kamera zachytí obrázek vizitky a kontrolka zhasne.

Tento krok opakujte s další vizitkou.

 **POZNÁMKA:** Nezvedejte displej a nehýbejte s ním, dokud nedokončíte načítání všech vizitek.

6. Po dokončení zachycování jedné nebo více vizitek vyjměte vizitku z držáku a zvedněte displej.
7. Prohlédněte si informace zachycené aplikací Business Card Reader, zda jsou kompletní.

Další informace týkající se používání aplikace Business Card Reader naleznete v Nápovědě daného softwaru.

5 Řízení spotřeby

Nastavení možností napájení

Použití úsporných režimů

Na počítači jsou od výrobce povoleny dva režimy úspory energie: úsporný režim a režim spánku.

Při aktivaci Pohotovostního režimu kontrolky napájení zablikají a obsah obrazovky zmizí. Započatá práce se uloží do paměti. Ukončení úsporného režimu je rychlejší než ukončení režimu spánku. Nachází-li se počítač v úsporném režimu po delší dobu nebo se během tohoto režimu baterie téměř vybité, přejde počítač do režimu spánku.

Při aktivaci režimu spánku se vaše práce uloží do souboru režimu spánku na pevném disku a počítač se vypne.

△ **UPOZORNĚNÍ:** Aby nedošlo ke snížení kvality zvuku nebo videa, narušení funkcí přehrávání zvuku nebo videa nebo ztrátě dat, neaktivujte úsporný režim ani režim spánku během čtení nebo zapisování na disk CD, DVD nebo na externí kartu médií.

📄 **POZNÁMKA:** Pokud je počítač v úsporném režimu nebo režimu spánku, nelze inicializovat žádný typ síťového připojení ani provádět žádné funkce počítače.

POZNÁMKA: Pokud systém ochrany pevného disku HP 3D DriveGuard pozastavil disk, počítač neaktivuje úsporný režim ani režim spánku, ale pouze se vypne displej.

Aktivace a ukončení úsporného režimu

Systém je z výroby nastaven, aby se úsporný režim aktivoval po uplynutí 10 nečinnosti při napájení z baterie a 25 nečinnosti při napájení z externího zdroje.

Nastavení napájení a časových limitů lze změnit pomocí Možností napájení na ovládacím panelu systému Windows®.

Je-li počítač zapnutý, lze úsporný režim aktivovat kterýmkoli z následujících způsobů:

- Sklopte displej.
- Stiskněte klávesovou zkratku **fn+f3**.
- Vyberte položku **Start > Vypnout počítač > Úsporný režim**.

Pokud se nezobrazuje úsporný režim, proveďte následující kroky:

- a. Klikněte na šipku dolů.
- b. V seznamu vyberte položku **Úsporný režim**.
- c. Klikněte na tlačítko **OK**.

Ukončení úsporného režimu:

- ▲ Stiskněte tlačítko napájení.

Při ukončení Pohotovostního režimu se kontrolka napájení rozsvítí a vaše práce se obnoví na obrazovce, kde jste naposledy pracovali.

 **POZNÁMKA:** Pokud jste nastavili, že při přechodu z úsporného režimu má být požadováno heslo, musíte před obnovením práce zadat své heslo k systému Windows.

Aktivace a ukončení režimu spánku

Systém je z výroby nastaven, aby režim spánku aktivoval po uplynutí 30 minutách nečinnosti, pokud je napájen z baterie nebo je-li baterie téměř vybitá.

 **POZNÁMKA:** Systém neaktivuje režim spánku při napájení z externího zdroje.

Nastavení a časové limity napájení lze změnit pomocí okna Možnosti napájení v okně Ovládací panely systému Windows.

Aktivace režimu spánku:

1. Vyberte položku **Start > Vypnout počítač**.
2. Přidrže klávesu **shift** a vyberte položku **Režim spánku**.

Pokud se nezobrazuje režim spánku, proveďte následující kroky:

- a. Klikněte na šipku dolů.
- b. V seznamu vyberte položku **Režim spánku**.
- c. Klikněte na tlačítko **OK**.

Ukončení režimu spánku:

- ▲ Stiskněte tlačítko napájení..

Indikátor napájení se rozsvítí a vaše práce se obnoví na obrazovce, kde jste naposledy pracovali.

 **POZNÁMKA:** Pokud jste nastavili, že při přechodu z režimu spánku má být požadováno heslo, musíte před obnovením práce zadat své heslo k systému Windows.

Použití měřiče napájení

Měřič napájení je umístěn v oznamovací oblasti na pravé straně hlavního panelu. Měřič napájení umožňuje rychlý přístup k nastavení napájení a zobrazení zbývajících úrovně nabití baterie.

- Chcete-li zobrazit nabídku Možnosti napájení, klikněte pravým tlačítkem na ikonu **Měřič napájení** a vyberte položku **Upravit nastavení napájení**.
- Chcete-li zobrazit zbývajících dobu provozu baterie, dvakrát klikněte na ikonu **Měřič napájení**.

Různé ikony měřiče baterie ukazují, zda je počítač napájen z baterií nebo z externího zdroje.

Chcete-li odebrat ikonu měřiče napájení z oznamovací oblasti, postupujte následovně:

1. Klikněte pravým tlačítkem myši na ikonu **Měřič napájení** v oznamovací oblasti a potom klikněte na položku **Upravit nastavení napájení**.
2. Klikněte na kartu **Upřesnit**.
3. Zrušte zaškrtnutí políčka **Vždy zobrazit ikonu na hlavním panelu**.
4. Klikněte na tlačítko **Použít** a poté na tlačítko **OK**.

Chcete-li zobrazit ikonu měřiče napájení v oznamovací oblasti, postupujte následovně:

1. Vyberte následující položky: **Start > Ovládací panely > Výkon a údržba > Možnosti napájení**.
2. Klikněte na kartu **Upřesnit**.
3. Zaškrtněte políčko **Vždy zobrazit ikonu na hlavním panelu**.
4. Klikněte na tlačítko **Použít** a poté na tlačítko **OK**.

 **POZNÁMKA:** Pokud se nezobrazuje ikona umístěná v oznamovací oblasti, klikněte na ikonu **Zobrazit skryté ikony** (< nebo <<) v oznamovací oblasti.

Použití schémat napájení

Schéma napájení je soubor nastavení systému, který řídí, jak počítač využívá napájení. Schémata napájení mohou pomoci šetřit energii a maximalizovat výkon počítače.

K dispozici jsou tato schémata napájení:

- přenosný počítač (doporučováno),
- doma nebo v kanceláři,
- prezentace,
- vždy zapnuto,
- minimální spotřeba,
- maximálně nabitá baterie.

Nastavení těchto plánů napájení lze změnit prostřednictvím nabídky Možnosti napájení.

Zobrazení aktivního schématu

- ▲ Klikněte na ikonu **Měřič napájení** v oznamovací oblasti na pravé straně hlavního panelu.
–nebo–

Postupně vyberte položku **Start > Ovládací panely > Výkon a údržba > Možnosti napájení**.

Výběr jiného schématu napájení

- ▲ Klikněte pravým tlačítkem myši na ikonu **Měřič napájení** v oznamovací oblasti v pravé části hlavního panelu a potom vyberte ze seznamu schéma napájení.

–nebo–

- a. Postupně vyberte položku **Start > Ovládací panely> Výkon a údržba> Možnosti napájení**.
- b. Vyberte schéma napájení ze seznamu **Schémata nastavení napájení**.
- c. Klikněte na tlačítko **OK**.

Přizpůsobení schémat napájení

1. Postupně vyberte položku **Start > Ovládací panely> Výkon a údržba> Možnosti napájení**.
2. Vyberte schéma napájení ze seznamu **Schémata nastavení napájení**.
3. Podle potřeby upravte nastavení **Napájen ze sítě** a **Napájen z baterií**.
4. Klikněte na tlačítko **OK**.

Nastavení ochrany heslem při přechodu z pohotovostního režimu

Chcete-li, aby počítač při ukončení pohotovostního režimu požadoval zadání hesla, proveďte tyto kroky:

1. Klikněte pravým tlačítkem myši na ikonu **Měřič napájení** v oznamovací oblasti a potom klikněte na položku **Upravit nastavení napájení**.
2. Klikněte na složku **Upřesnit**.
3. Zaškrtněte políčko **Při přechodu z úsporného režimu se dotázat na heslo**.
4. Klikněte na tlačítko **Použít**.

Použití softwaru Power Assistant (pouze u vybraných modelů)

Aplikace Power Assistant umožňuje pomocí konfigurace systému optimalizovat spotřebu energie a baterie počítače. Aplikace Power Assistant poskytuje nástroje a informace, na jejichž základě lze provádět informovaná rozhodnutí v oblasti řízení spotřeby:

- Předpokládaná spotřeba energie v různých konfiguracích systému
- Předdefinované profily napájení
- Podrobnosti o používání a grafy znázorňující spotřebu energie v průběhu času

Spuštění aplikace Power Assistant

V prostředí systému Windows spusťte aplikaci Power Assistant výběrem položky **Start > Všechny programy > HP > HP Power Assistant**.

Otevře se aplikace Power Assistant a zobrazí se následující karty:

- **Nastavení** – Zobrazí se úvodní stránka obsahující stav baterií a informace o spotřebě energie.
- **Předvolby** – Umožňuje nastavení předvoleb zařízení.
- **Podrobnosti o používání** – Slouží k zadání informací o použití počítače.
- **Grafy** – Zobrazí diagramy a grafy týkající se spotřeby energie.
- **O aplikaci** – Zobrazí nápovědu a informace o verzi aplikace Power Assistant.

Více informací o používání, konfiguraci a správě aplikace Power Assistant naleznete v nápovědě k softwaru Power Assistant.

Použití externího zdroje napájení

K externímu napájení přístroje lze použít některé z následujících zařízení:

VAROVÁNÍ! Ke snížení možných bezpečnostních rizik používejte pouze adaptér střídavého proudu dodaný s počítačem, náhradní adaptér střídavého proudu od společnosti HP nebo kompatibilní adaptér střídavého proudu zakoupený jako příslušenství od společnosti HP.

- Schválený adaptér střídavého proudu
- Volitelná dokovací stanice

K externímu zdroji napájení připojte počítač za některé z následujících podmínek:

VAROVÁNÍ! Nenabíjejte baterii počítače na palubě letadla.

- Nabíjíte nebo kalibrujete baterii.
- Instalujete nebo měníte systémový software.
- Zapisujete informace na disk CD nebo DVD.

Při připojení počítače k externímu zdroji napájení nastanou tyto události:

- Baterie se začne nabíjet.
- Je-li počítač zapnutý, změní se vzhled ikony měřiče napájení v oznamovací oblasti.

Při odpojení počítače od externího zdroje napájení nastanou tyto události:

- Počítač začne používat napájení z baterie.
- Jas displeje se automaticky sníží, aby se prodloužila životnost baterie. Chcete-li jas displeje zvýšit, stiskněte klávesovou zkratku **fn+f10** nebo znovu připojte adaptér střídavého proudu.

Připojení adaptéru střídavého proudu

⚠ **VAROVÁNÍ!** Aby nedošlo k úrazu elektrickým proudem nebo poškození zařízení, dodržujte následující zásady:

Připojujte napájecí kabel do zásuvky napájení, která bude vždy snadno přístupná.

Chcete-li počítač odpojit od zdroje napájení, vytáhněte zástrčku napájecího kabelu ze zásuvky (neodpojujte napájecí kabel od počítače).

Pokud je na napájecím kabelu zástrčka se třemi kontakty, připojte ji k uzemněné zásuvce se třemi kontakty. Neznemožňujte funkci uzemňovacího kontaktu napájecího kabelu, například připojením adaptéru se dvěma kontakty. Zemnicí kontakt je důležitý bezpečnostní prvek.

Chcete-li připojit počítač k externímu zdroji napájení, postupujte následovně:

1. Připojte adaptér střídavého proudu do zásuvky napájení **(1)** v počítači.
2. Připojte napájecí kabel k adaptéru střídavého proudu **(2)**.
3. Připojte druhý konec napájecího kabelu do zásuvky napájení **(3)**.

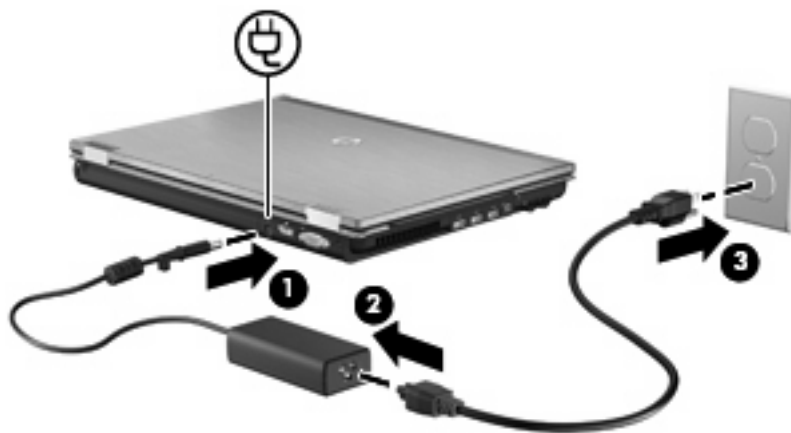

Napájení z baterie

Pokud je v počítači nabitá baterie a počítač není připojen k externímu zdroji napájení, bude počítač napájen z baterie. Pokud je počítač připojen k externímu zdroji napájení, bude používat tento zdroj.

Pokud počítač obsahuje nabitou baterii a aktuálně používá externí zdroj napájení prostřednictvím adaptéru střídavého proudu, po odpojení adaptéru střídavého proudu přejde na napájení z baterie.

 **POZNÁMKA:** Jas displeje se po odpojení zdroje napájení sníží, aby se prodloužila životnost baterie. Chcete-li jas displeje zvýšit, použijte klávesovou zkratku **fn+f10** nebo znovu připojte adaptér střídavého proudu.

Baterie může být podle způsobu používání počítače uložena v počítači či mimo něj. Pokud baterii ponecháte v počítači, bude se kdykoli po připojení k externímu zdroji napájení dobíjet, čímž je chráněna vaše práce v případě výpadku proudu. Pokud je však počítač vypnutý a není připojen k externímu zdroji, baterie se bude pomalu vybíjet.

 **VAROVÁNÍ!** Za účelem snížení možného bezpečnostního rizika používejte s tímto počítačem pouze baterii dodanou s počítačem, náhradní baterii od společnosti HP nebo kompatibilní baterii zakoupenou u společnosti HP.

Životnost baterie se mění v závislosti na nastavení možností napájení, programech spuštěných na počítači, jasu displeje, externích zařízeních připojených k počítači a dalších faktorech.

Zobrazení zbývajících úrovně nabití baterie

▲ Dvakrát klikněte na ikonu **Měřič napájení** v oznamovací oblasti na pravé straně hlavního panelu.

– nebo –

Vyberte následující položky: **Start > Ovládací panely > Výkon a údržba > Možnosti napájení > Měřič napájení.**

Většina ukazatelů stavu nabití baterií udává stav baterií jako procentuální hodnotu a jako zbývajících dobu provozu v minutách:

- Procentuální hodnota označuje přibližnou zbývajících úroveň nabití v jednotce bateriových zdrojů.
- Čas označuje přibližnou zbývajících dobu provozu při napájení z baterie *při zachování aktuální úrovně odběru proudu*. Zbývajících dobu provozu se například zkrátí, pokud zahájíte přehrávání disku DVD, a prodlouží, jestliže přehrávání disku DVD ukončíte.

Když se nabíjí jednotka bateriových zdrojů, nad ikonou baterie na obrazovce Měřič napájení se může zobrazit ikona blesku.

Vložení a vyjmutí baterie

 **UPOZORNĚNÍ:** Odebrání baterie, která je jediným zdrojem napájení, může vést ke ztrátě dat. Chcete-li zabránit ztrátě dat, uložte svou práci a aktivujte před vyjmutím baterie režim spánku nebo počítač vypněte prostřednictvím nabídky operačního systému Windows.

Vložení baterie:

1. Otočte počítač dnem vzhůru a položte jej na rovný povrch.

2. Zasuňte baterii do bateriové pozice (1), dokud se nezajistí na místě.
Západka pro uvolnění jednotky bateriových zdrojů (2) baterii automaticky zajistí.

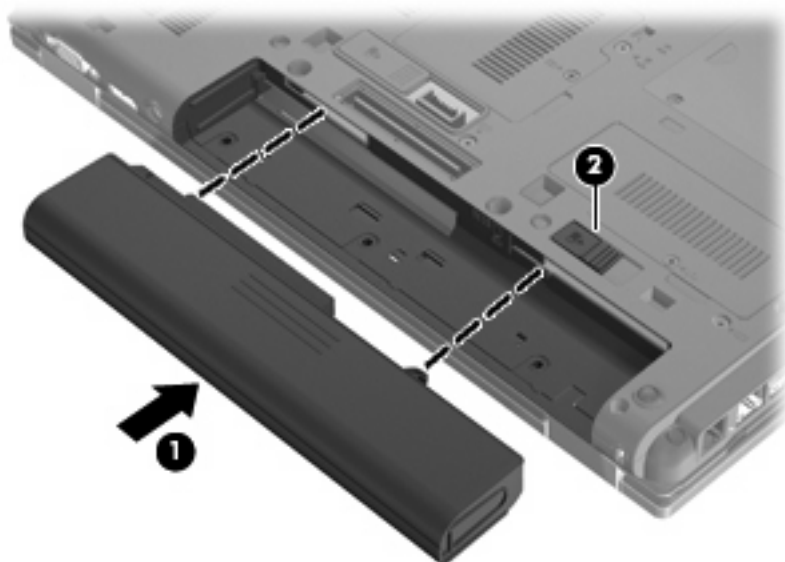

Vyjmutí baterie:

1. Otočte počítač dnem vzhůru a položte jej na rovný povrch.
2. Posunutím západky pro uvolnění baterie (1) uvolněte baterii.
3. Vyměňte baterii z počítače (2).

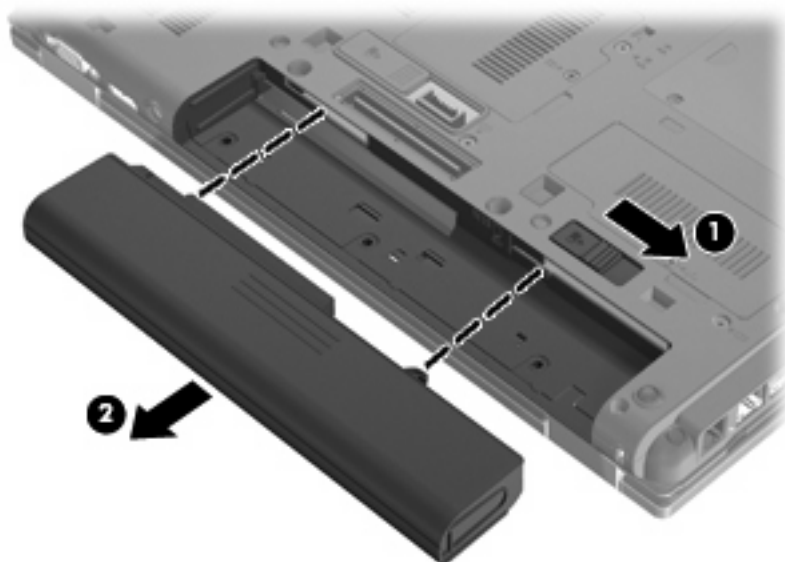

Nabíjení baterie

⚠ **VAROVÁNÍ!** Nenabíjejte baterii počítače na palubě letadla.

Baterie se začne nabíjet po připojení počítače k externímu zdroji napájení pomocí adaptéru střídavého proudu, volitelného adaptéru napájení nebo volitelné dokovací stanice.

Baterie se nabíjí, když je počítač zapnutý i vypnutý. Nabíjení však proběhne rychleji, když bude počítač vypnutý.

Nabíjení může trvat déle v případě, že nabíjíte novou baterii, že baterie nebyla používána 2 týdny a déle nebo že je v porovnání s teplotou v místnosti mnohem teplejší nebo chladnější.

Chcete-li prodloužit životnost baterie a zpřesnit indikaci jejího stavu, snažte se dodržovat tato doporučení:

- Pokud nabíjíte novou baterii, zapněte počítač až po jejím úplném nabití.
- Nechte baterii nabíjet až do zhasnutí indikátoru stavu baterie.

 **POZNÁMKA:** Pokud je při nabíjení baterie počítač zapnutý, měřič baterie v oznamovací oblasti může ukazovat stoprocentní nabití ještě před plným nabitím baterie.

- Před začátkem nabíjení umožněte, aby se baterie během normálního používání vybila přibližně na 5 % úrovně plného nabití.
- Pokud baterie nebyla používána jeden měsíc a déle, místo nabití jednotky proveďte její kalibraci.

Indikátor baterie informuje o stavu nabití baterie:

- Oranžová: Baterie se nabíjí.
- Tyrkysová: Stav baterie se blíží úplné kapacitě nabití.
- Blikající oranžová: Baterie, která je jediným zdrojem napájení, je téměř vybitá. Jakmile baterie dosáhne kritického stavu, indikátor jejího stavu začne rychle blikat.
- Nesvítil: Pokud je počítač připojen k externímu zdroji napájení, indikátor nebude svítit, jestliže jsou všechny baterie v počítači plně nabité. Pokud počítač není připojen k externímu zdroji napájení, indikátor nebude svítit, dokud baterie nedosáhne nízké úrovně nabití.

Maximalizace doby vybití baterie

Doba vybití baterie se liší v závislosti na funkcích, které používáte při napájení z baterie. Maximální doba vybití se zkracuje tím, jak se baterie opotřebovává.

Tipy pro maximalizaci doby vybití baterie:

- Snižte jas displeje.
- Pokud baterii nepoužíváte nebo nenabíjíte, vyjměte ji z počítače.
- Baterii uložte na chladném suchém místě.

Stavy nízkého nabití baterie

Informace uvedené v této části popisují výstrahy a odezvy systému nastavené výrobcem. Některé výstrahy a odezvy systému na nízkou úroveň nabití baterií je možné změnit v okně Možnosti napájení v okně Ovládací panely systému Windows. Nastavení provedená v dialogu Možnosti napájení nemají vliv na činnost indikátorů.

Rozpoznání stavu nízkého nabití baterie

Pokud je počítač napájen pouze z baterie a ta je téměř vybitá, indikátor stavu baterie začne blikat.

Pokud stav nízké úrovně nabití baterie není vyřešen, počítač přejde do stavu téměř úplného vybití baterie a kontrolka baterie bude blikat rychleji.

Je-li baterie téměř vybitá, provede počítač tyto akce:

- Pokud je povolen režim spánku a počítač je zapnutý nebo v Pohotovostním režimu, počítač aktivuje režim spánku.
- Pokud je režim spánku vypnutý a počítač je zapnutý nebo v Pohotovostním režimu, počítač zůstane chvíli v Pohotovostním režimu a potom se vypne, čímž se ztratí veškerá neuložená data.

Řešení stavu nízkého nabití baterie

△ **UPOZORNĚNÍ:** Za účelem snížení rizika ztráty dat v situacích, kde jsou baterie téměř vybité a počítač aktivuje režim spánku, neobnovujte napájení, dokud nezhasnou indikátory napájení.

Řešení stavu nízkého nabití baterie, je-li k dispozici externí zdroj napájení

- ▲ Připojte jedno z následujících zařízení:
 - adaptér střídavého proudu,
 - doplňkové rozšiřující zařízení nebo dokovací stanici,
 - doplňkový adaptér napájení.

Řešení stavu nízkého nabití baterie, je-li k dispozici nabitá baterie

1. Vypněte počítač nebo aktivujte režim spánku.
2. Vyměňte vybitou baterii a namísto ní vložte nabitou baterii.
3. Zapněte počítač.

Řešení stavu nízkého nabití baterie, není-li k dispozici žádný zdroj napájení

- ▲ Aktivujte režim spánku.
 - nebo –
- Uložte data a vypněte počítač.

Řešení stavu nízkého nabití baterie, nemůže-li počítač ukončit režim spánku

Pokud počítač nemá dostatek energie k opuštění režimu spánku, proveďte tyto kroky:

1. Vložte do počítače nabitou baterii nebo jej připojte k externímu zdroji napájení.
2. Ukončete režim spánku stisknutím tlačítka napájení.

Kalibrace baterie

Kalibraci baterie provádějte v následujících situacích:

- Ukazatele nabití baterie se zdají být nepřesné.
- Pozorujete výraznou změnu délky provozu při napájení z baterie.

Baterii není nutné kalibrovat častěji než jednou za měsíc, a to ani v případě, že je intenzivně používána. Také kalibrace nové baterie není nutná.

Krok 1: Plně nabijte baterii

⚠ **VAROVÁNÍ!** Nenabíjete baterii počítače na palubě letadla.

📝 **POZNÁMKA:** Baterie se nabíjí, když je počítač zapnutý i vypnutý. Nabíjení však proběhne rychleji, když bude počítač vypnutý.

Plné nabití baterie:

1. Vložte baterii do počítače.
2. Připojte počítač k adaptéru střídavého proudu, doplňkovému adaptéru napájení, doplňkovému rozšiřujícímu zařízení nebo doplňkové dokovací stanici a potom připojte adaptér nebo zařízení k externímu zdroji napájení.

Indikátor stavu baterie na počítači se rozsvítí.

3. Ponechejte počítač připojený k externímu zdroji napájení, dokud se baterie zcela nenabije.

Indikátor stavu baterie na počítači se vypne.

Krok 2: Zakázání režimu spánku a úsporného režimu

1. Klikněte pravým tlačítkem myši na ikonu **Měřič napájení** v oznamovací oblasti v pravé části hlavního panelu a potom klikněte na položku **Upravit nastavení napájení**.

– NEBO –

Vyberte následující položky: **Start > Ovládací panely > Výkon a údržba > Možnosti napájení**.

2. Poznamenejte si 4 nastavení uvedená ve sloupci **Napájen bateriemi** a **Napájen ze sítě**, abyste je mohli po kalibraci znovu nastavit.
3. Nastavte u všech 4 možností položku **Nikdy**.
4. Klikněte na tlačítko **OK**.

Krok 3: Vybijte baterii

Počítač musí být během vybíjení baterie zapnutý. Proces vybíjení může probíhat nezávisle na tom, zda počítač používáte či nepoužíváte. Vybíjení však proběhne rychleji, když jej budete používat.

- Pokud chcete během vybíjení od počítače odejít, před zahájením vybíjení v případě potřeby uložte data.
- Pokud budete počítač během vybíjení používat jen občas a nastavili jste časové limity pro úsporu energie, lze očekávat, že se počítač bude během vybíjení chovat následujícím způsobem:
 - Monitor se nebude automaticky vypínat.
 - Rychlost pevného disku se v případě nečinnosti automaticky sníží.
 - Nedojde k aktivaci režimu spánku systémem.

Vybití baterie:

1. Odpojte počítač od externího zdroje napájení, avšak počítač *nevypínejte*.
2. Ponechejte počítač napájený z baterie spuštěný až do vybití baterie. Až se baterie vybije do stavu nízkého nabití, indikátor stavu baterie začne blikat. Po vybití baterie indikátor stavu baterie zhasne a počítač se vypne.

Krok 4: Plně dobijte baterii

Dobití baterie:

1. Připojte počítač k externímu zdroji napájení a ponechejte jej připojený až do úplného nabití baterie. Po nabití baterie se indikátor stavu baterie na počítači vypne.

Při dobíjení baterie lze počítač používat, ale baterie se nabije rychleji při vypnutém počítači.

2. Pokud je počítač vypnutý, po úplném nabití baterie a zhasnutí indikátoru stavu baterie počítač zapněte.

Krok 5: Opětovné povolení režimu spánku a úsporného režimu

△ **UPOZORNĚNÍ:** Pokud po kalibraci nebude opět povolen režim spánku, může dojít k úplnému vybití baterie a ztrátě dat.

1. Vyberte následující položky: **Start > Ovládací panely > Výkon a údržba > Možnosti napájení**.
2. Zadejte nastavení, která jste si poznamenali, do sloupce **Napájen ze sítě** a **Napájen bateriemi**.
3. Klikněte na tlačítko **OK**.

Úspora energie baterií

- V Ovládacích panelech systému Windows vyberte v okně Možnosti napájení režim nízké spotřeby.
- Ukončete nečinné aplikace pracující s modemem a všechna nepoužívaná bezdrátová i kabelová připojení k místní síti (LAN).
- Odpojte nepoužívaná externí zařízení, která nejsou připojena k externímu zdroji napájení.
- Ukončete činnost, deaktivujte nebo vyjměte nepoužívané externí karty médií.
- Pomocí klávesových zkratk **fn+f9** a **fn+f10** nastavte jas obrazovky podle potřeby.
- Pokud chcete od počítače odejít, aktivujte Pohotovostní režim nebo režim spánku, případně počítač vypněte.

Skladování baterie

△ **UPOZORNĚNÍ:** Aby nedošlo k poškození baterie, nevystavujte ji po příliš dlouhou dobu vysokým teplotám.

Pokud počítač nebude používán a bude odpojen od externího zdroje napájení déle než 2 týdny, vyjměte baterii a uložte ji odděleně.

Chcete-li prodloužit životnost skladované baterie, skladujte ji na chladném a suchém místě.

 **POZNÁMKA:** Uloženou baterii byste měli kontrolovat každých 6 měsíců. Pokud je nabití baterie menší než 50 %, nabijte ji dříve, než ji uložíte.

Jestliže byla baterie skladována po dobu jednoho měsíce nebo déle, proveďte před použitím její kalibraci.

Likvidace staré baterie

 **VAROVÁNÍ!** Abyste zabránili požáru nebo popálení, nerozebírejte, nerozbíjejte, nepropichujte, nezkratujte elektrické kontakty a nevyhazujte do ohně nebo vody.

Informace o likvidaci baterie najdete v části *Poznámky o předpisech, bezpečnosti a prostředí*.

Výměna baterie

Životnost baterie se mění v závislosti na nastavení možností napájení, programech spuštěných na počítači, jas u displeje, externích zařízeních připojených k počítači a dalších faktorech.

Kontrola bateriových zdrojů vás upozorní na výměnu baterie, pokud se interní článek nenabíjí správně nebo pokud kapacita baterie dosáhne „nízkého“ stavu. Ve zprávě najdete odkaz na web společnosti HP, kde získáte více informací o objednání náhradní baterie. Pokud je baterie v záruce společnosti HP, budou instrukce obsahovat záruční ID.

 **POZNÁMKA:** Abyste zajistili, že máte vždy ty správné bateriové zdroje, doporučuje společnost HP zakoupit novou baterii tehdy, když se kontrolka kapacity baterie změní na zeleno-žlutou.

Testování adaptéru střídavého proudu

Otestujte adaptér střídavého proudu, pokud u počítače sledujete následující symptomy:

- Počítač se nezapne, pokud je připojen k adaptéru střídavého proudu.
- Displej se nerozsvítí, pokud je počítač připojen k adaptéru střídavého proudu nebo k externímu zdroji napájení.
- Kontrolka napájení nesvítí, když je počítač připojen k adaptéru střídavého proudu.

Testování adaptéru střídavého proudu:

1. Vyjměte z počítače baterii.
2. Připojte adaptér střídavého proudu k počítači a do zásuvky zdroje napájení.
3. Zapněte počítač.
 - Pokud se **rozsvítí** kontrolka napájení, adaptér střídavého proudu funguje správně.
 - Pokud zůstane kontrolka napájení **zhasnutá**, adaptér střídavého proudu nefunguje a měl by být vyměněn.

Pokyny týkající se obstarání náhradního adaptéru střídavého proudu získáte u technické podpory. Vyberte položku **Start > Nápověda a odborná pomoc > Kontaktovat podporu**.

Vypnutí počítače

△ **UPOZORNĚNÍ:** Při vypnutí počítače budou neuložená data ztracena.

Příkaz Vypnout ukončí všechny spuštěné programy včetně operačního systému a následně vypne displej i počítač.

Počítač vypínejte v následujících situacích:

- Potřebujete vyměnit baterii nebo manipulovat s komponentami uvnitř počítače
- Připojujete externí zařízení jinam než k portu USB.
- Počítač nebude používán a bude odpojen od externího zdroje napájení po delší dobu.

I když můžete počítač vypnout pomocí tlačítka napájení, doporučený postup je použít příkazu Vypnout systému Windows.

Chcete-li vypnout počítač, postupujte následovně:

📝 **POZNÁMKA:** Pokud se počítač nachází v úsporném režimu nebo v režimu spánku, je třeba tento režim nejprve ukončit.

1. Uložte práci a ukončete všechny spuštěné programy.
2. Vyberte položku **Start > Vypnout počítač > Vypnout**.

📝 **POZNÁMKA:** Pokud je počítač registrován k síťové doméně, bude tlačítko pro ukončení práce s počítačem označeno Ukončit namísto Vypnout počítač.

Pokud počítač přestane reagovat a nelze jej vypnout předchozími postupy, zkuste následující nouzová řešení v uvedeném pořadí:

- Stiskněte kombinaci kláves **ctrl+alt+delete**. Potom vyberte položku **Ukončit > Vypnout**.
- Přidržte tlačítko napájení alespoň 5 sekund.
- Odpojte počítač od externího zdroje napájení a vyjměte baterii.

6 Jednotky

Určení nainstalovaných jednotek

Počítač obsahuje pevný disk (s rotujícími plotnami) nebo jednotku SSD (Solid State Drive) s polovodičovou pamětí. Protože jednotka SSD neobsahuje žádné pohyblivé součásti, negeneruje tolik tepla jako pevný disk.

Chcete-li zobrazit jednotky nainstalované na počítači, vyberte položku **Start > Tento počítač**.

Manipulace s diskovými jednotkami

Diskové jednotky jsou velmi citlivé a je třeba s nimi manipulovat opatrně. Před manipulací s jednotkami si nejprve přečtete následující bezpečnostní pokyny. Další upozornění jsou uvedena v příslušných pokynech.

△ **UPOZORNĚNÍ:** Aby nedošlo k poškození počítače, diskové jednotky nebo ztrátě dat, dodržujte následující bezpečnostní opatření:

Před přemístěním počítače, který je připojen k externímu pevnému disku, nejprve aktivujte Pohotovostní režim a počkejte, až zhasne obrazovka, nebo řádně odpojte externí pevný disk.

Než začnete manipulovat s diskovou jednotkou, zbavte se elektrostatického náboje tím, že se dotknete nelakovaného kovového povrchu jednotky.

Nedotýkejte se kolíků konektorů výměnné jednotky nebo počítače.

Manipulujte s jednotkou opatrně; nepokládejte na ni žádné předměty a neupustěte ji.

Před odebráním nebo vložením jednotky vypněte počítač. Pokud si nejste jisti, zda je počítač vypnutý nebo v Pohotovostním režimu nebo režimu spánku, zapněte ho a poté vypněte pomocí operačního systému.

Nevkládejte jednotku do pozice nadměrnou silou.

Během zápisu volitelné optické jednotky na disk nepoužívejte klávesnici počítače ani s počítačem nijak nemanipulujte. Proces zápisu je velmi citlivý na vibrace.

Je-li jediným zdrojem napájení baterie, zajistěte před zahájením zápisu na médium její dostatečné nabití.

Nevystavujte jednotku extrémním teplotám nebo vlhkosti.

Zabraňte políání jednotky tekutinou. Nepoužívejte na jednotku čisticí přípravky.

Před vyjmutím jednotky z pozice, přenášením, předáním jednotky k přepravě nebo jejím uskladněním vyjměte z jednotky médium.

Posíláte-li jednotku poštou, zabalte ji do ochranné bublinkové fólie nebo jiného vhodného obalu a balíček označte štítkem „FRAGILE“.

Nevystavujte jednotku účinkům magnetického pole. Magnetická pole vyzařují také některá bezpečnostní zařízení, například zařízení pro kontrolu procházejících osob na letištích a ruční detektory. Bezpečnostní zařízení, která na letištích kontrolují zavazadla umístěná na pohyblivém pásu, používají místo magnetického pole rentgenové záření, jež nemůže jednotku poškodit.

Zvýšení výkonu pevného disku

Defragmentace disku

Při používání počítače dochází k fragmentaci souborů pevného disku. Software Defragmentace disku spojuje fragmentované části souborů a složek pevného disku, a umožňuje tak efektivnější provoz systému.

Po spuštění defragmentace disku bude software pracovat automaticky. V závislosti na velikosti pevného disku a počtu fragmentovaných souborů může dokončení defragmentace disku trvat déle než hodinu. Defragmentaci je vhodné spustit v průběhu noci nebo v jinou dobu, kdy počítač nepotřebujete používat.

Společnost HP doporučuje defragmentovat pevný disk minimálně jednou měsíčně. Spouštění aplikace Defragmentace disku můžete nastavit v měsíčních intervalech, pevný disk však můžete kdykoli defragmentovat ručně.

 **POZNÁMKA:** Jednotky SSD není třeba defragmentovat.

Spuštění defragmentace disku:

1. Vyberte položku **Start > Všechny programy > Příslušenství > Systémové nástroje > Defragmentace disku**.
2. Pod položkou **Svazek** klikněte na položku pevného disku, obvykle uvedenou v seznamu jako (C:), a potom klikněte na tlačítko **Defragmentace**.

Další informace naleznete v elektronické nápovědě programu Defragmentace disku.

Vyčištění disku

Program Vyčištění disku vyhledává na pevném disku nepotřebné soubory, které lze bezpečně smazat, a tak pomáhá uvolnit místo na disku a zvýšit výkonnost počítače.

Spuštění programu Vyčištění disku:

1. Vyberte položku **Start > Všechny programy > Příslušenství > Systémové nástroje > Vyčištění disku**.
2. Postupujte podle pokynů na obrazovce.

Použití softwaru HP 3D DriveGuard

Systém ochrany pevného disku HP 3D DriveGuard chrání pevný disk tím, že zaparkuje pevný disk a pozastaví požadavky na vstup/výstup, a to v následujících případech:

- Počítač „vám upadne“.
- Přenášíte počítač se zavřeným displejem, když je počítač napájen z baterie.

Pokud nastane jedna z těchto událostí, chvíli po ní systém ochrany pevného disku HP 3D DriveGuard obnoví normální provoz pevného disku.

 **POZNÁMKA:** Jednotky solid-state neobsahují pohyblivé součástky, proto není ochrana pomocí softwaru HP 3D DriveGuard nutná.

POZNÁMKA: Pokud rozšiřující pozice obsahuje pevný disk, bude disk chráněn systémem HP 3D DriveGuard. Pevné disky, které jsou připojené k portu USB nebo k volitelné dokovací stanici, systémem HP 3D DriveGuard chráněny nejsou.

Další informace naleznete v nápovědě nástroje HP 3D DriveGuard.

Určení stavu programu HP 3D DriveGuard

Indikátor jednotky na počítači začne svítit oranžově, což znamená, že jednotka je zaparkovaná. Chcete-li zjistit, zda jsou jednotky aktuálně chráněny nebo zda je jednotka pozastavena, použijte ikonu v oznamovací oblasti v pravé části hlavního panelu:

- Pokud je tento software povolen, nad ikonou pevného disku bude zobrazena zelená značka výběru.
- Pokud je tento software zakázán, nad ikonou pevného disku bude červený znak X.
- Pokud jsou jednotky zaparkovány, nad ikonou pevného disku bude žlutý měsíc.

Pokud systém ochrany pevného disku HP 3D DriveGuard jednotku zaparkoval, počítač se bude chovat následovně:

- Nevypne se.
- Počítač neaktivuje úsporný režim nebo režim spánku, s výjimkou případů popsaných v následující poznámce.

 **POZNÁMKA:** Pokud je počítač spuštěný a napájený z baterie a pokud baterie dosáhne stavu téměř úplného vybití, systém ochrany pevného disku HP 3D DriveGuard umožní počítači aktivovat režim spánku.

- Neaktivuje výstrahy týkající se baterií nastavené na kartě Nastavení varování v okně Možnosti napájení – vlastnosti.

Společnost HP doporučuje počítač před přemísťováním vypnout nebo aktivovat úsporný režim či režim spánku.

Použití softwaru HP 3D DriveGuard

Software systému ochrany pevného disku HP 3D DriveGuard umožňuje provádět následující operace:

- Aktivovat a deaktivovat systém ochrany pevného disku HP 3D DriveGuard.

 **POZNÁMKA:** V závislosti na uživatelských oprávněních budete nebo nebudete moci aktivovat nebo deaktivovat systém HP 3D DriveGuard.

- Zjistit, zda je jednotka v systému podporována.
- Skrýt a zobrazit ikonu v oznamovací oblasti.

Spuštění softwaru a změna nastavení:

1. Dvakrát klikněte na ikonu v oznamovací oblasti na pravé straně hlavního panelu.
– nebo –
Dvakrát klikněte na ikonu v oznamovací oblasti a potom vyberte položku **Settings** (Nastavení).
2. Klikněte na požadované tlačítko a změňte nastavení.
3. Klikněte na tlačítko **OK**.

Výměna pevného disku v pozici

△ **UPOZORNĚNÍ:** Zabránění ztráty dat a narušení stability systému:

Před vyjmutím pevného disku z pozice nejprve vypněte počítač. Pevný disk neodebírejte, pokud je počítač zapnutý, v úsporném režimu nebo v režimu spánku.

Pokud si nejste jisti, zda je počítač vypnutý nebo v režimu hibernace, zapněte jej krátkým stisknutím tlačítka napájení. Potom počítač vypněte prostřednictvím nabídky operačního systému.

Vyjmutí jednotky pevného disku:

1. Uložte práci.
2. Vypněte počítač a sklopte displej.
3. Odpojte všechna externí hardwarová zařízení připojená k počítači.
4. Odpojte napájecí kabel zásuvky napájení.
5. Otočte počítač dnem vzhůru a položte jej na rovný povrch.
6. Vyjměte z počítače baterii.
7. Potom uvolněte 2 šroubky krytu pevného disku (1).
8. Odstraňte kryt pevného disku (2).

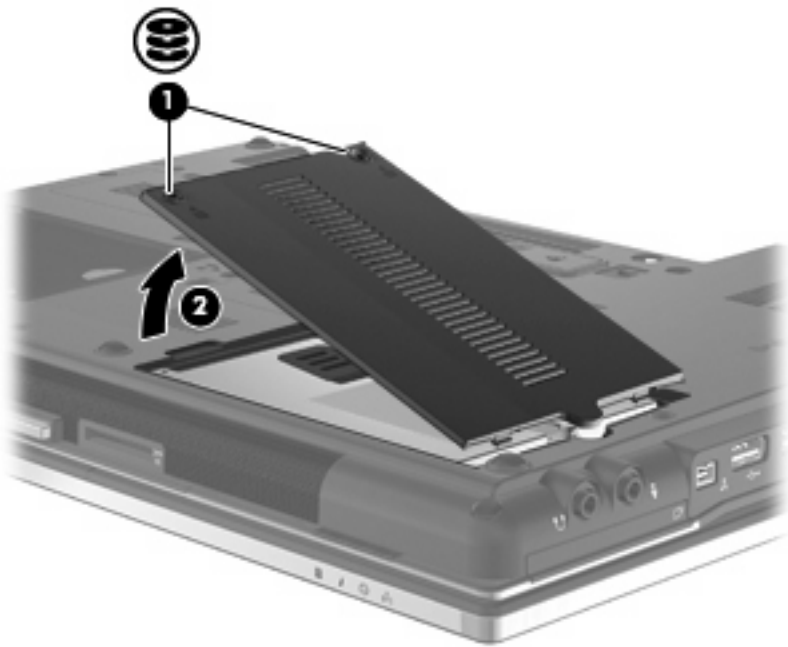

9. Uvolněte šroub pevného disku (1).
10. Zatlačte výstupek pevného disku doprava (2) a odpojte pevný disk.

11. Zvedněte pevný disk (3) z pozice pevného disku.

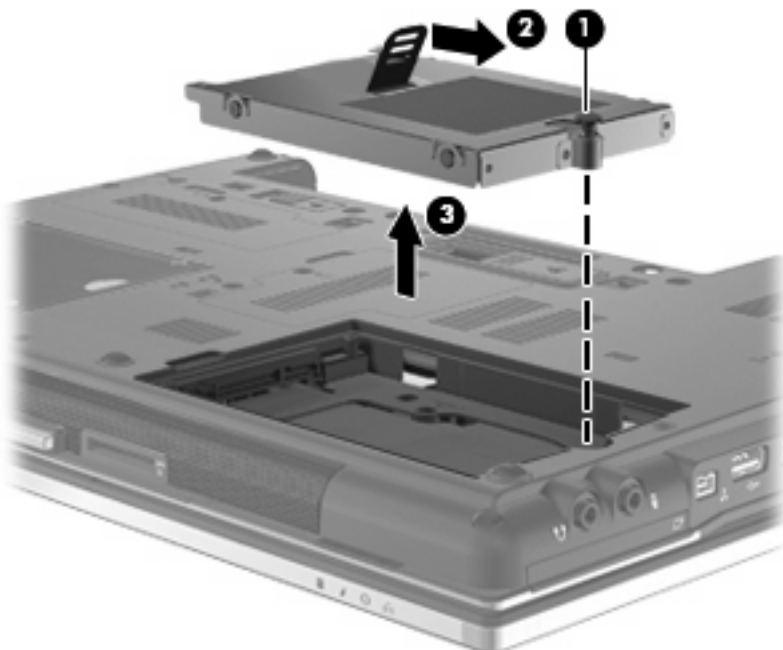

instalace pevného disku:

1. Vložte pevný disk do pozice (1).
2. Potáhnutím západky pevného disku (2) doleva pevný disk připojte.
3. Utáhněte šroub pevného disku (3).

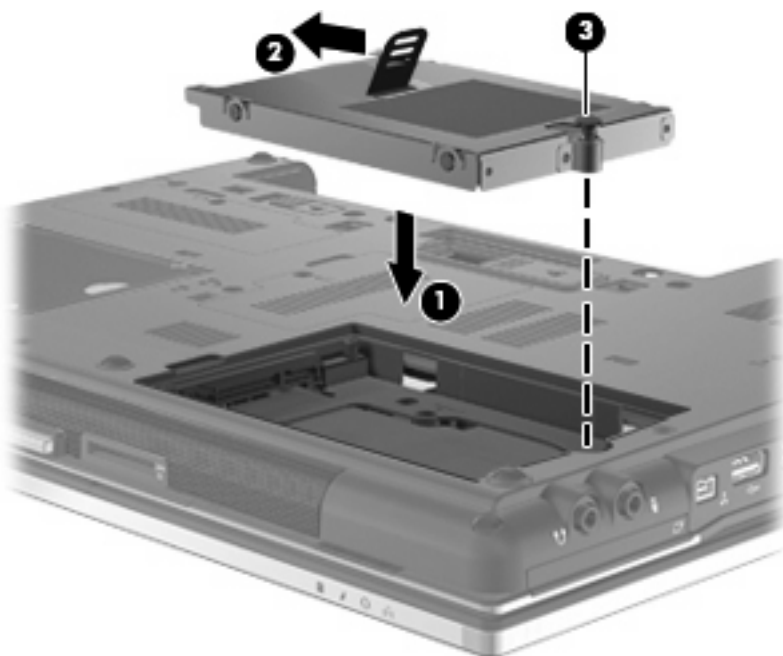

4. Zarovnejte výstupky (1) na krytu pevného disku s výřezy na počítači.
5. Nasadte kryt zpátky (2).

6. Utáhněte šroubky krytu pevného disku (3).

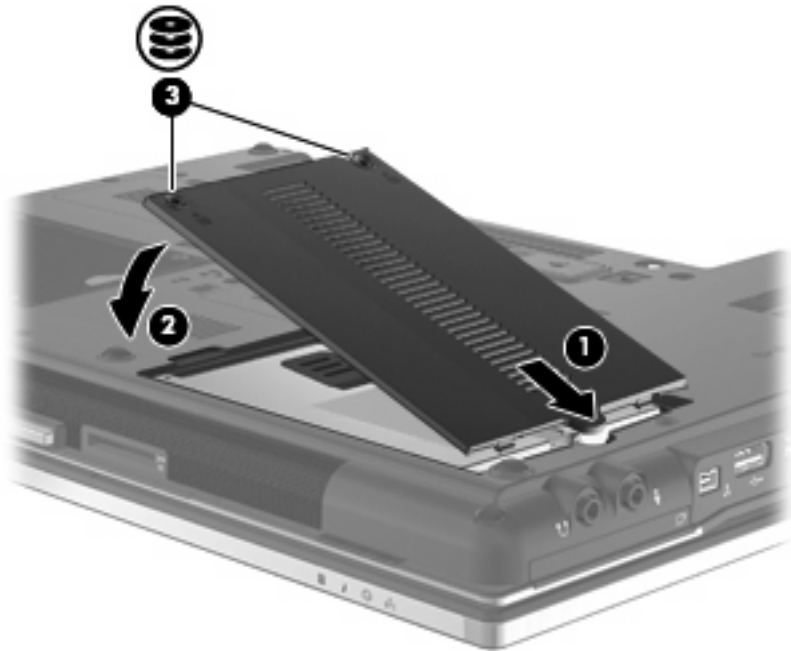

7. Znovu vložte baterii.
8. Otočte počítač správnou stranou nahoru a potom znovu připojte externí napájení a externí zařízení.
9. Zapněte počítač.

Výměna jednotky v rozšiřující pozici

V rozšiřující pozici může být uložen pevný disk nebo optická jednotka.

Vyjmutí ochranného dílu

V rozšiřující pozici může být ochranný materiál. Před vložením disku do rozšiřující pozice musíte vyjmout ochranný díl. Vyjmutí ochranného dílu:

1. Uložte práci.
2. Vypněte počítač a sklopte displej.
3. Odpojte všechna externí hardwarová zařízení připojená k počítači.
4. Odpojte napájecí kabel ze zásuvky napájení.
5. Otočte počítač dnem vzhůru a položte jej na rovný povrch.
6. Uvolněte šroub rozšiřující pozice (1).
7. Pomocí plochého šroubováku jemně zatlačte na výstupek a uvolněte optickou jednotku (2).
8. Vyjměte ochranný díl (3) z rozšiřující pozice.

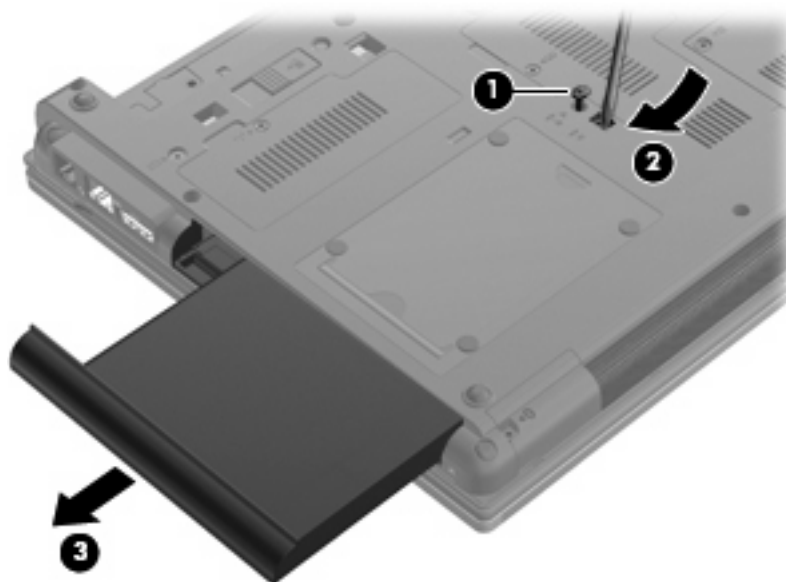

Výměna pevného disku

△ **UPOZORNĚNÍ:** Zabránění ztrátě dat a narušení stability systému:

Před vyjmutím pevného disku z rozšiřující pozice nejprve vypněte počítač. Pevný disk neodebírejte, pokud je počítač zapnutý, v úsporném režimu nebo v režimu spánku.

Pokud si nejste jisti, zda je počítač vypnutý nebo v režimu hibernace, zapněte jej stisknutím tlačítka napájení. Potom počítač vypněte prostřednictvím nabídky operačního systému.

Vyjmutí pevného disku z rozšiřující pozice:

1. Uložte práci.
2. Vypněte počítač a sklopte displej.
3. Odpojte všechna externí hardwarová zařízení připojená k počítači.
4. Odpojte napájecí kabel ze zásuvky napájení.
5. Otočte počítač dnem vzhůru a položte jej na rovný povrch.
6. Vyjměte z počítače baterii.
7. Odstraňte ochranné kryty šroubů (1) a poté odšroubujte 4 šrouby pro upevnění pevného disku (2).

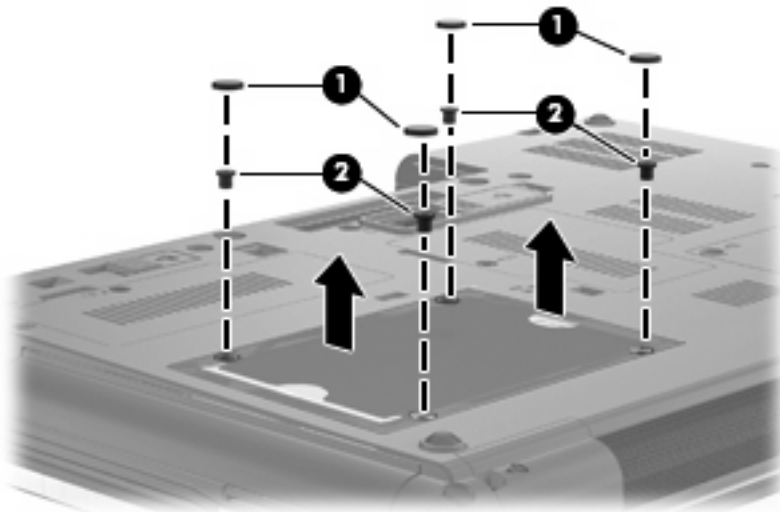

8. Uvolněte šroub rozšiřující pozice (1).
9. Pomocí plochého šroubováku jemně zatlačte na výstupek a uvolněte pevný disk (2).

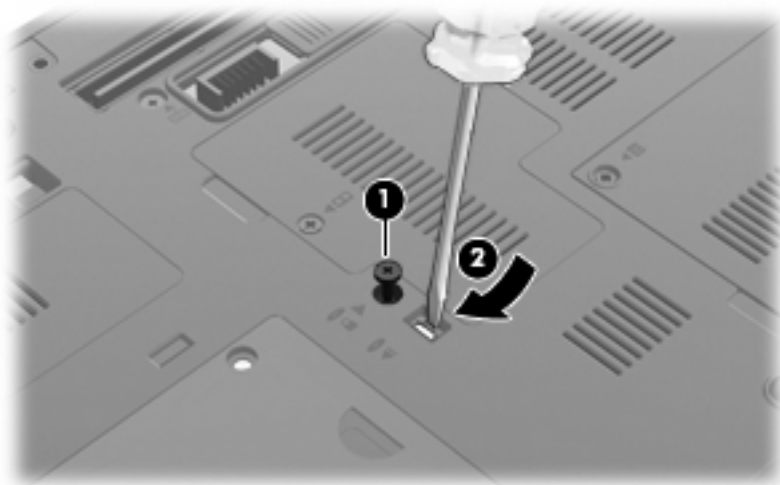

10. Vyměňte pevný disk z rozšiřující pozice.

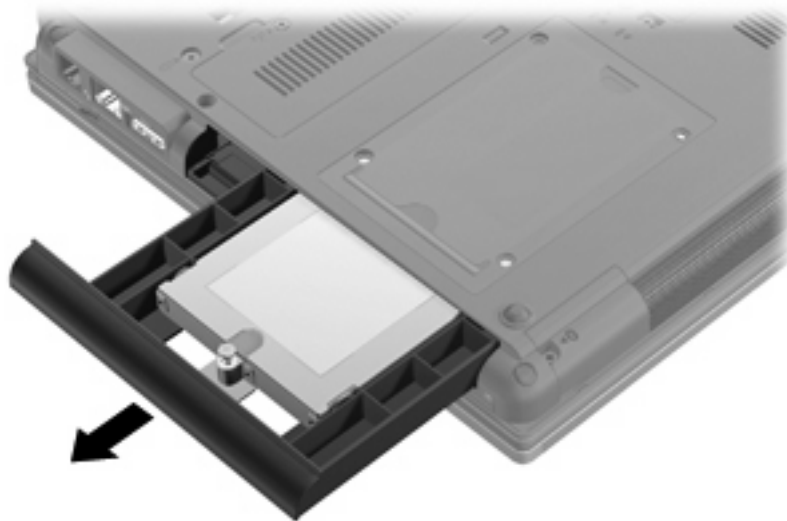

Instalace pevného disku do rozšiřující pozice:

1. Vložte pevný disk do rozšiřující pozice.



2. Utáhněte šroub rozšiřující pozice.



3. Vraťte 4 šrouby pro upevnění pevného disku na místo (1) a poté i ochranné kryty šroubů (2).

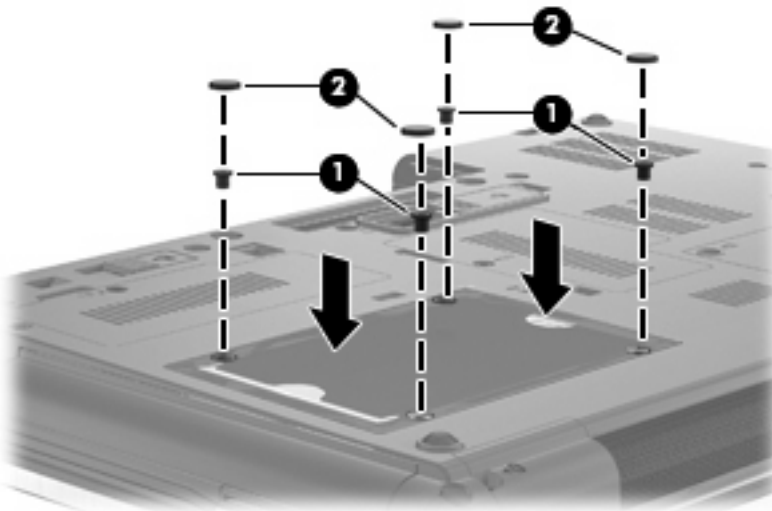

4. Vložte zpět baterii.
5. Otočte počítač správnou stranou nahoru a potom znovu připojte externí napájení a externí zařízení.
6. Zapněte počítač.

Výměna optické jednotky

△ **UPOZORNĚNÍ:** Zabránění ztrátě dat a narušení stability systému:

Před vyjmutím optické jednotky z rozšiřující pozice nejprve vypněte počítač. Optickou jednotku neodebírejte, pokud je počítač zapnutý, v úsporném režimu nebo v režimu spánku.

Pokud si nejste jisti, zda je počítač vypnutý nebo v režimu hibernace, zapněte jej stisknutím tlačítka napájení. Potom počítač vypněte prostřednictvím nabídky operačního systému.

Vymutí optické jednotky z rozšiřující pozice:

1. Uložte práci.
2. Vypněte počítač a sklopte displej.
3. Odpojte všechna externí hardwarová zařízení připojená k počítači.
4. Odpojte napájecí kabel ze zásuvky napájení.
5. Otočte počítač dnem vzhůru a položte jej na rovný povrch.
6. Vyměňte z počítače baterii.
7. Uvolněte šroub rozšiřující pozice **(1)**.
8. Pomocí plochého šroubováku jemně zatlačte na výstupek a uvolněte optickou jednotku **(2)**.

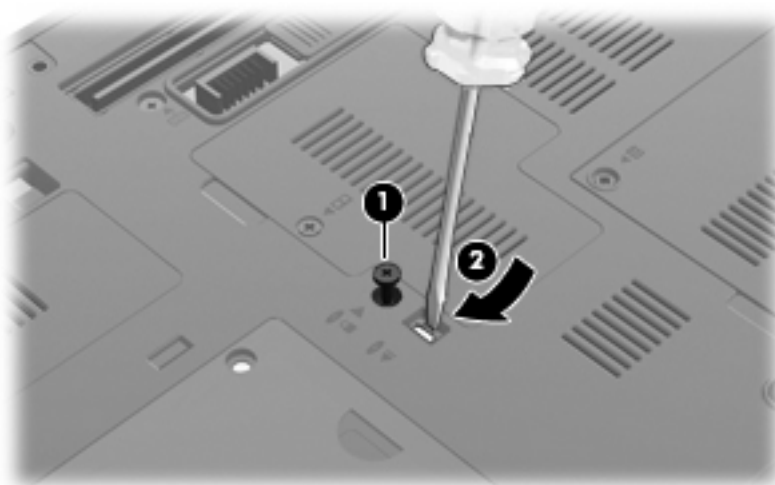

9. Vyměňte optickou jednotku z rozšiřující pozice.

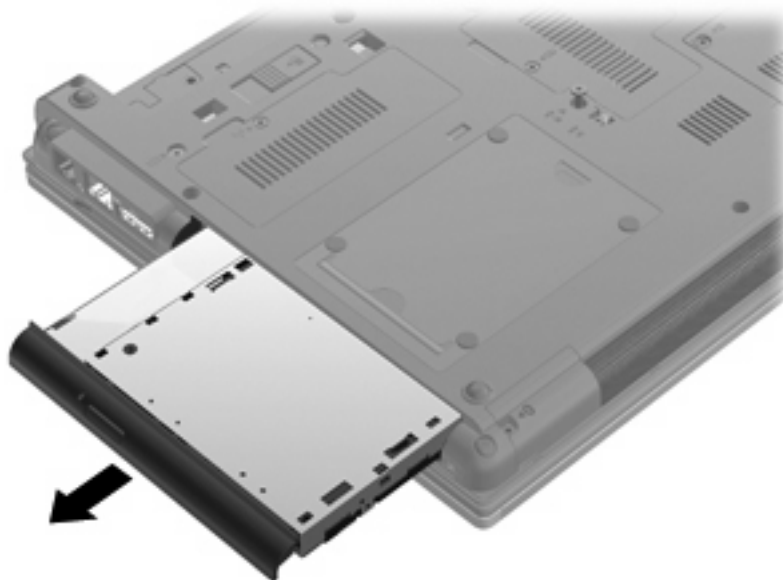

Instalace optické jednotky do rozšiřující pozice:

1. Vložte optickou jednotku do rozšiřující pozice.

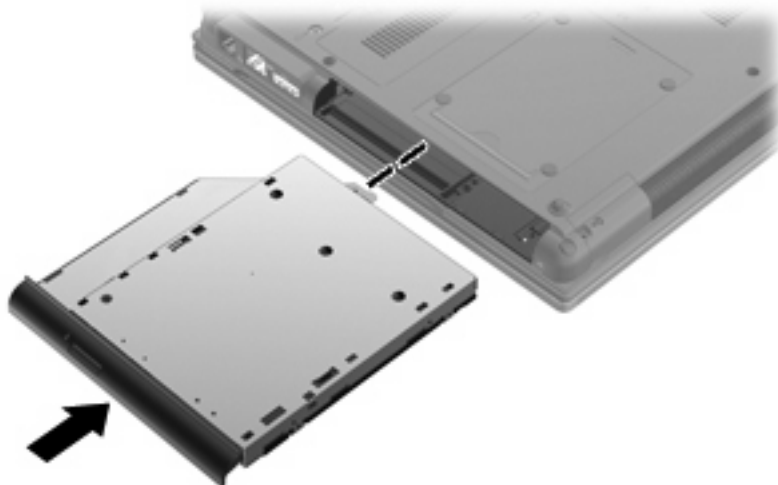

2. Utáhněte šroub rozšiřující pozice.

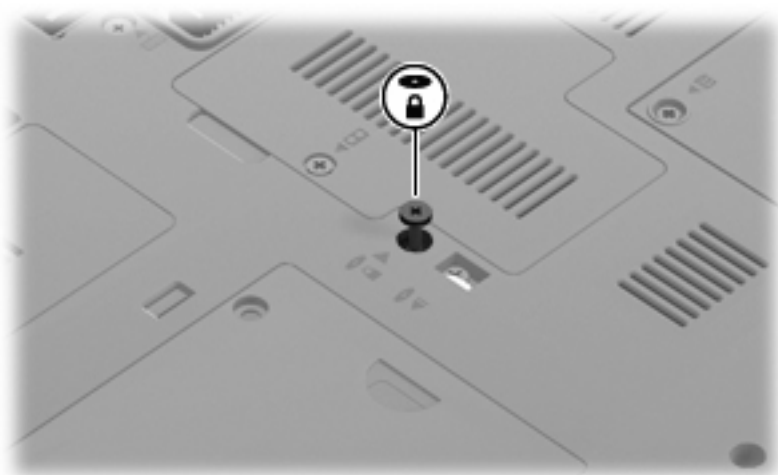

3. Vložte zpět baterii.
4. Otočte počítač správnou stranou nahoru a potom znovu připojte externí napájení a externí zařízení.
5. Zapněte počítač.

7 Externí jednotky

Použití zařízení USB

Univerzální sériová sběrnice (USB) je hardwarové rozhraní, které lze použít k připojení doplňkových externích zařízení USB, jako například klávesnice, myši, optické jednotky, tiskárny, skeneru nebo rozbočovače.

Některá zařízení USB mohou vyžadovat další podpůrný software, který je obvykle dodán spolu se zařízením. Více informací o softwaru pro určité zařízení najdete v pokynech daného výrobce.

Váš model počítače má 4 porty USB s podporou zařízení USB 1.0, USB 1.1 a USB 2.0.

Doplňková dokovací stanice nebo rozbočovač USB poskytují další porty USB, které lze použít s počítačem.

Připojení zařízení USB

△ **UPOZORNĚNÍ:** Aby nedošlo k poškození konektorů USB, nepoužívejte při připojování zařízení USB nepřiměřenou sílu.

▲ Chcete-li připojit zařízení USB k počítači, připojte kabel USB pro zařízení k portu USB.



Jakmile bude zařízení nalezeno, uslyšíte zvukové upozornění.

📄 **POZNÁMKA:** Při prvním připojení zařízení USB se zobrazí zpráva v oznamovací oblasti, která vás informuje, že bylo zařízení rozpoznáno počítačem.

Ukončení činnosti a odebrání zařízení USB

△ **UPOZORNĚNÍ:** Aby nedošlo ke ztrátě dat či narušení stability systému, před odebráním zařízení USB nejprve ukončete jeho činnost.

UPOZORNĚNÍ: Aby nedošlo k poškození konektoru USB, neodpojujte zařízení USB táhnutím za kabel.

Ukončení činnosti a odstranění zařízení USB:

1. Dvakrát klikněte na ikonu **Bezpečně odebrat hardware** v oznamovací oblasti na pravé straně hlavního panelu.

 **POZNÁMKA:** Chcete-li zobrazit ikonu Bezpečně odebrat hardware, klikněte na tlačítko **Zobrazit skryté ikony** (< nebo <<) v oznamovací oblasti.

2. Klikněte na název zařízení v seznamu.

 **POZNÁMKA:** Pokud v seznamu požadované zařízení USB není, činnost tohoto zařízení není nutné před odebráním ukončit.

3. Klikněte na tlačítko **Zastavit** a potom na tlačítko **OK**.
4. Odeberte zařízení.

Využití podpory starších verzí rozhraní USB

Podpora starších verzí USB (aktivována při výrobě) umožňuje následující:

- Použití klávesnice, myši nebo rozbočovače USB připojených k portu USB na počítači během spuštění nebo v aplikaci nebo nástroji založenými na MS-DOS.
- Spuštění nebo restart z doplňkového externího zařízení MultiBay nebo doplňkového spustitelného zařízení USB.

Pokud chcete deaktivovat nebo opět aktivovat podporu starší verze USB v Computer Setup (Nastavení počítače) postupujte následovně:

1. Zapněte nebo restartujte počítač a stiskněte klávesu **esc** ve chvíli, kdy je ve spodní části obrazovky zobrazena zpráva „Press ESC key for Startup Menu“ (Pro zobrazení nabídky Startup stiskněte Esc).
2. Stiskem klávesy **f10** vstupte do nastavení systému BIOS.
3. Pomocí ukazovacího zařízení nebo kláves se šipkami vyberte položku **System Configuration** (Konfigurace systému) a poté položku **Device Configurations** (Konfigurace zařízení).
4. Pokud chcete deaktivovat podporu starších verzí USB, klikněte na **Disabled** (Deaktivovat) vedle **USB legacy support** (Podpora starších verzí USB). Pokud chcete deaktivovat podporu starších verzí USB, klikněte na **Enabled** (Aktivovat) vedle **USB legacy support** (Podpora starších verzí USB).
5. Pokud chcete uložit změny a opustit nástroj Computer Setup (Nastavení počítače), klikněte na **Save** (Uložit) v levém dolním rohu obrazovky a poté postupujte podle pokynů na obrazovce.

– nebo –

Pomocí kláves se šipkami vyberte položku **File** (Soubor) > **Save changes and exit** (Uložit změny a ukončit) a poté postupujte podle pokynů na obrazovce.

Změny se zavedou po restartování počítače.

Použití zařízení 1394

IEEE 1394 je hardwarové rozhraní, které lze použít k připojení vysokorychlostních multimediálních nebo paměťových zařízení k počítači. Připojení přes rozhraní 1394 obvykle vyžadují skenery, digitální fotoaparáty a digitální videokamery.

Některá zařízení pro rozhraní 1394 mohou vyžadovat další podpůrný software, který je obvykle dodán spolu se zařízením. Více informací o softwaru pro určité zařízení najdete v pokynech daného výrobce.

Port 1394 podporuje také zařízení IEEE 1394a.

Připojení zařízení 1394

△ **UPOZORNĚNÍ:** Aby nedošlo k poškození konektoru rozhraní 1394, při připojování zařízení pro rozhraní 1394 nepoužívejte nepřiměřenou sílu.

▲ Chcete-li připojit zařízení 1394 k počítači, připojte kabel 1394 pro zařízení k portu 1394.

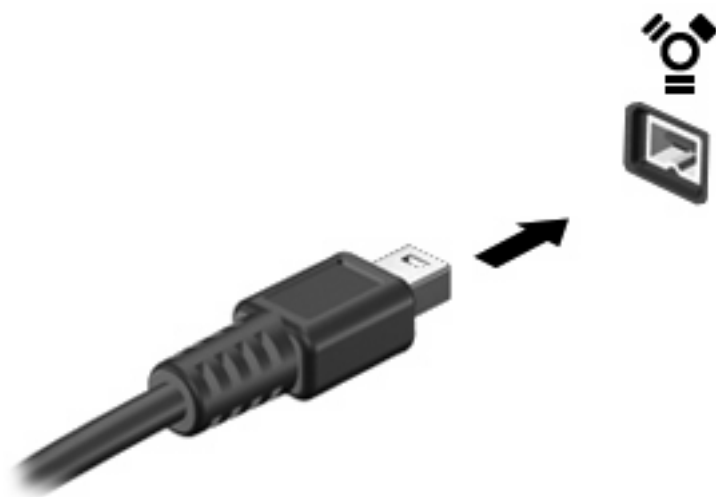

Jakmile bude zařízení nalezeno, uslyšíte zvukové upozornění.

Ukončení činnosti a odebrání zařízení 1394

△ **UPOZORNĚNÍ:** Aby nedošlo ke ztrátě dat či narušení stability systému, před odebráním zařízení 1394 nejprve ukončete jeho činnost.

UPOZORNĚNÍ: Aby nedošlo k poškození konektoru 1394, neodpojujte zařízení 1394 táhnutím za kabel.

1. Dvakrát klikněte na ikonu **Bezpečně odebrat hardware** v oznamovací oblasti na pravé straně hlavního panelu.

📄 **POZNÁMKA:** Chcete-li zobrazit ikonu Bezpečně odebrat hardware, klikněte na tlačítko **Zobrazit skryté ikony** (< nebo <<) v oznamovací oblasti.

2. Klikněte na název zařízení v seznamu.

📄 **POZNÁMKA:** Pokud v seznamu požadované zařízení není, činnost tohoto zařízení není nutné před odebráním ukončit.

3. Klikněte na tlačítko **Ukončit** a potom na tlačítko **OK**.
4. Odeberte zařízení.

Použití externích jednotek

Výměnné externí jednotky rozšiřují vaše možnosti ukládání informací a přístupu k nim. Jednotku USB lze přidat tak, že ji připojíte k portu USB počítače.

USB jednotky zahrnují následující typy:

- Disketová jednotka 1,44 MB
- Modul pevného disku (pevný disk s upevněným adaptérem)
- Jednotka DVD-ROM
- Kombinovaná jednotka DVD/CD-RW
- Kombinovaná jednotka DVD±RW / CD-RW

Použití doplňkových externích zařízení

 **POZNÁMKA:** Více informací o požadovaném softwaru a ovladačích, nebo o tom který port na počítači použít, viz pokyny od výrobce.

Připojení externího zařízení k počítači:

 **UPOZORNĚNÍ:** Chcete-li snížit riziko poškození vybavení při připojování napájeného zařízení, ujistěte se, že je zařízení vypnuté a že kabel adaptéru není v napájení.

1. Připojte zařízení k počítači.
2. Pokud připojujete napájené zařízení, připojte napájecí kabel zařízení do uzemněné zásuvky poskytující střídavý proud.
3. Zapněte zařízení.

Chcete-li odpojit nenapájené externí zařízení, vypněte zařízení a potom je odpojte od počítače. Pro odpojení napájeného externího zařízení je vypněte, odpojte od počítače a poté odpojte napájecí kabel adaptéru z napájení.

Použití dokovací stanice

Konektor pro dokovací stanici připojuje počítač k volitelné dokovací stanici. Doplňková dokovací stanice poskytuje další porty a konektory, které lze použít s počítačem.

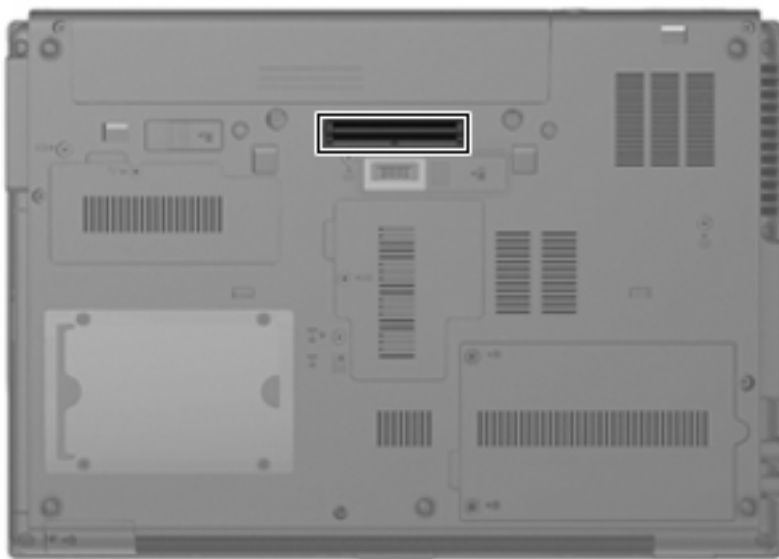

8 Karty externích médií

Použití karet SD Card ve čtečce

Doplňkové digitální karty umožňují bezpečné ukládání a snadné sdílení dat. Tyto karty se často používají ve fotoaparátech a zařízeních PDA se záznamem na digitální média a také v jiných počítačích.

Čtečka karet SD Card podporuje následující formáty:

- MultiMediaCard (MMC)
- Secure Digital (SD) Memory Card

Vložení digitální karty

△ **UPOZORNĚNÍ:** Pokud chcete zabránit poškození digitální karty nebo počítače, nevkládejte do čtečky karet SD žádný druh adaptéru.

UPOZORNĚNÍ: Aby nedošlo k poškození konektorů karty, při vkládání karty nepoužívejte nepřiměřenou sílu.

1. Uchopte digitální kartu štítkem nahoru a konektory směrem k počítači.
2. Vsuňte kartu do zásuvky čtečky karet SD Card a tlačte na ni, dokud nezapadne na určené místo.

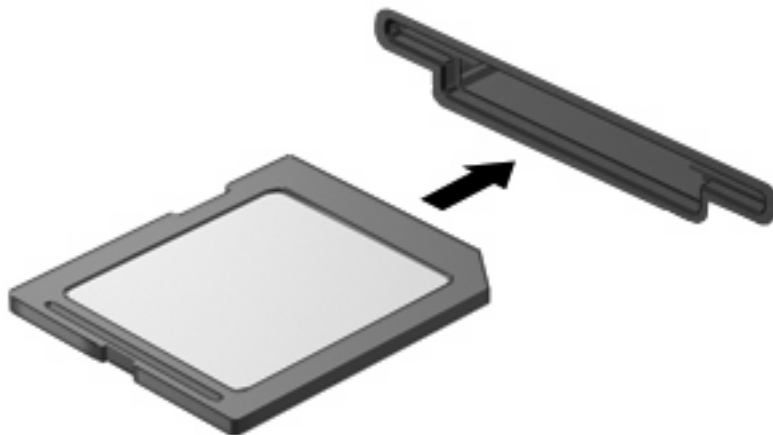

Jakmile vložíte kartu a zařízení je rozpoznáno, ozve se zvuk a pravděpodobně se zobrazí nabídka možností, které jsou k dispozici.

Ukončení činnosti a vyjmutí digitální karty

△ **UPOZORNĚNÍ:** Aby nedošlo ke ztrátě informací či narušení stability systému, před odebráním digitální karty nejprve ukončete její činnost.

1. Uložte data a zavřete všechny programy, které souvisí s digitální kartou.

📝 **POZNÁMKA:** Chcete-li ukončit přenos dat, klikněte na tlačítko **Storno** v okně operace kopírování v operačním systému.

2. Ukončení činnosti digitální karty:

a. Dvakrát klikněte na ikonu **Bezpečně odebrat hardware** v oznamovací oblasti.

📝 **POZNÁMKA:** Chcete-li ikonu Bezpečně odebrat hardware zobrazit, klikněte na tlačítko **Zobrazit skryté ikony** (< nebo <<) v oznamovací oblasti.

b. Klikněte na název digitální karty v seznamu.

c. Klikněte na tlačítko **Zastavit** a potom na tlačítko **OK**.

3. Zatlačte na digitální kartu (1) a poté ji vyjměte ze zásuvky (2).

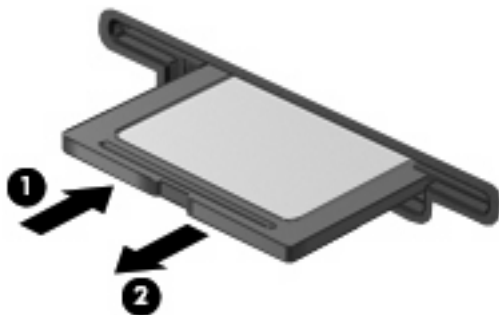

Použití karet ExpressCards (jen vybrané modely)

ExpressCard je vysoce výkonná karta PC Card, která se umísťuje do zásuvky pro karty ExpressCard.

Stejně jako běžné karty PC Card jsou karty Express Card v souladu se standardními specifikacemi asociace Personal Computer Memory Card International Association (PCMCIA).

Konfigurace karty ExpressCard

Nainstalujte jen software, který je pro dané zařízení vyžadován. Pokud výrobce karty ExpressCard vyžaduje instalaci ovladačů zařízení:

- Nainstalujte pouze ovladače zařízení pro příslušný operační systém.
- Neinstalujte jiný software, jako například služby karty, služby pro zásuvky nebo ovladače aktivace, dodaný výrobcem karty ExpressCard.

Vložení karty ExpressCard

△ **UPOZORNĚNÍ:** Aby nedošlo k poškození počítače nebo externích karet médií, nevkládejte kartu PC do zásuvky pro kartu ExpressCard.

UPOZORNĚNÍ: Aby nedošlo k poškození konektorů:

při vkládání karty ExpressCard nepoužívejte nadměrnou sílu;

nepřemísťujte počítač, pokud je karta ExpressCard používána.

V zásuvce karty ExpressCard může být ochranný materiál. Vyjmutí ochranného dílu:

1. Zatlačte na ochranný díl **(1)** a tím jej uvolněte.
2. Vysuňte ochranný díl ze zásuvky **(2)**.



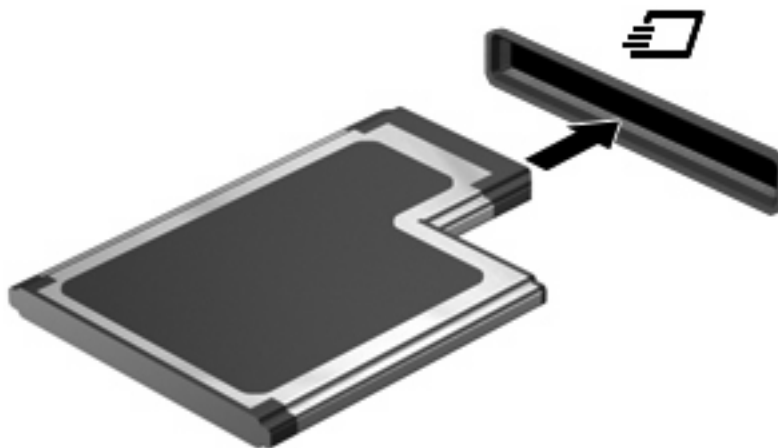

Vložení karty ExpressCard:

1. Uchopte kartu štítkem nahoru a konektory směrem k počítači.
2. Vsuňte kartu do zásuvky na karty ExpressCard a tlačte na ni, dokud pevně nezapadne.



Jakmile vložíte kartu a zařízení je rozpoznáno, ozve se zvuk a pravděpodobně se zobrazí nabídka dostupných možností, které jsou k dispozici.

 **POZNÁMKA:** Při prvním vložení karty ExpressCard se zobrazí zpráva v oznamovací oblasti, která vás informuje, že bylo zařízení rozpoznáno počítačem.

 **POZNÁMKA:** Vložená karta ExpressCard je i během nečinnosti napájena. Z důvodu úspory energie ukončete činnost karty nebo ji vyjměte, pokud ji nepoužíváte.

Ukončení činnosti a vyjmutí karty ExpressCard

△ **UPOZORNĚNÍ:** Aby nedošlo ke ztrátě dat či narušení stability systému, před odebráním karty nejprve ukončete její činnost.

1. Uložte data a ukončete všechny programy související s kartou ExpressCard.

📝 **POZNÁMKA:** Chcete-li ukončit přenos dat, klikněte na tlačítko **Storno** v okně operace kopírování v operačním systému.

2. Ukončení činnosti karty ExpressCard:

a. Dvakrát klikněte na ikonu **Bezpečně odebrat hardware** v oznamovací oblasti.

📝 **POZNÁMKA:** Chcete-li ikonu Bezpečně odebrat hardware zobrazit, klikněte na tlačítko **Zobrazit skryté ikony** (< nebo <<) v oznamovací oblasti.

b. Klikněte na název karty ExpressCard v seznamu.

c. Klikněte na tlačítko **Zastavit** a potom na tlačítko **OK**.

3. Uvolnění a vyjmutí karty ExpressCard:

a. Jemně zatlačte na kartu ExpressCard **(1)**, a tím ji uvolněte.

b. Vytáhněte kartu ze zásuvky **(2)**.

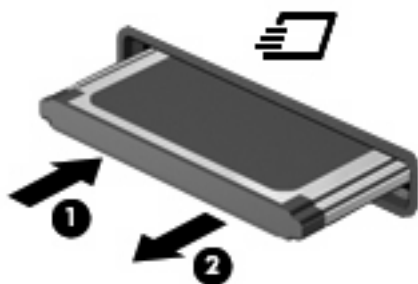

Použití karet Smart Card (jen vybrané modely)

📝 **POZNÁMKA:** Termín *smart card* se v této kapitole používá k označení karet Smart Card a karet Java™.

Karta Smart Card je příslušenství odpovídající velikosti kreditní karty, která má mikročip s pamětí a mikroprocesorem. Stejně jako osobní počítače mají karty Smart Card operační systém zajišťující vstupní a výstupní operace a také zahrnují funkce pro zabezpečení dat. Standardní karty Smart Card se používají se čtečkou karet Smart Card (jen některé modely).

Osobní identifikační číslo (PIN) je vyžadováno pro přístup k obsahu mikročipu. Více informací o funkcích zabezpečení karet Smart Card najdete v Nápovědě a odborné pomoci.

📝 **POZNÁMKA:** Váš počítač se může od obrázků v této kapitole mírně lišit.

Vložení karty Smart Card

Vložení karty Smart Card:

1. Uchopte kartu Smart Card štítkem nahoru a opatrně ji zasuňte do čtečky karet Smart Card (musí zapadnout na místo).

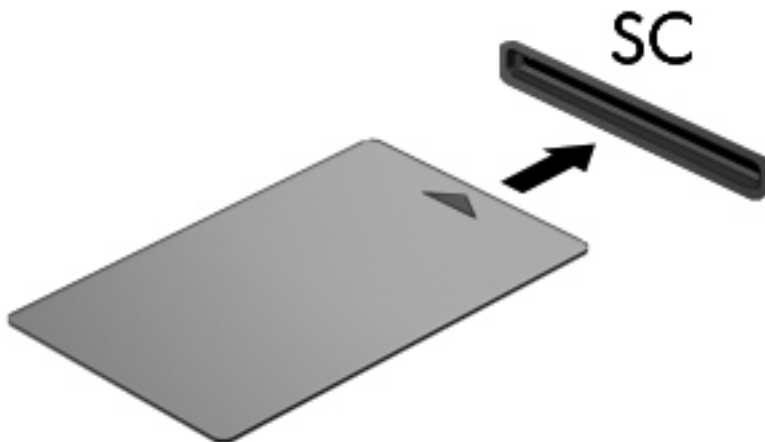

2. Postupujte podle pokynů na obrazovce pro přihlášení k počítači pomocí kódu PIN karty Smart Card.

Vyjmutí karty Smart Card

Vyjmutí karty Smart Card:

- ▲ Uchopte kartu Smart Card za její hranu a vytáhněte ji ze čtečky karet Smart Card.



9 Paměťové moduly

Počítač má dvě pozice paměťového modulu. První pozice paměťového modulu se nachází pod klávesnicí. Rozšiřovací pozice pro paměťový modul se nachází v dolní části počítače.

Kapacitu paměti počítače lze rozšířit přidáním paměťového modulu do prázdné zásuvky rozšiřovacího paměťového modulu nebo inovací stávajícího paměťového modulu v první zásuvce.

-
- △ **VAROVÁNÍ!** Chcete-li snížit riziko úrazu elektrickým proudem a poškození zařízení, odpojte před instalací paměťového modulu napájecí kabel a vyjměte všechny sady baterií.
 - △ **UPOZORNĚNÍ!** Elektrostatický výboj může poškodit elektronické součástky. Než začnete pracovat, je třeba se zbavit náboje statické elektřiny tak, že se dotknete uzemněného kovového objektu.
-

Přidání paměťového modulu do zásuvky rozšiřujícího paměťového modulu nebo jeho výměna

Postup přidání paměťového modulu do zásuvky rozšiřujícího paměťového modulu nebo jeho výměna:

1. Uložte práci.
2. Vypněte počítač a sklopte displej.
Pokud si nejste jisti, zda je počítač vypnutý, nebo se nachází v režimu spánku, zapněte jej stisknutím tlačítka napájení. Potom počítač vypněte prostřednictvím nabídky operačního systému.
3. Odpojte všechna externí zařízení připojená k počítači.
4. Odpojte napájecí kabel zásuvky napájení.
5. Otočte počítač dnem vzhůru a položte jej na rovný povrch.
6. Vyjměte z počítače všechny baterie.
7. Uvolněte šroub (1) držící kryt pozice paměťového modulu.
8. Odklopte kryt pozice paměťového modulu (2).

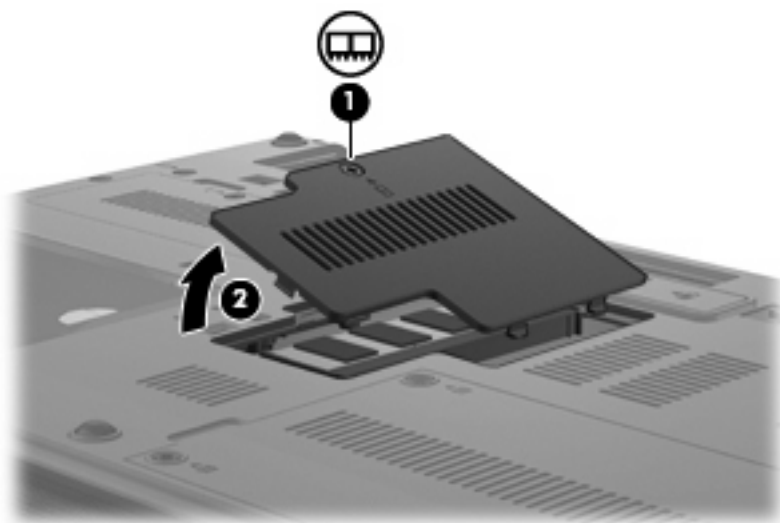

9. Vyjmutí paměťového modulu:

 **POZNÁMKA:** Pokud není rozšiřující paměťový modul zaplněn, vynechte krok 9 a pokračujte krokem 10.

- a. Odtáhněte přídržné svorky (1) na obou stranách paměťového modulu.

Paměťový modul se nakloní nahoru.

 **UPOZORNĚNÍ:** Aby nedošlo k poškození paměťového modulu, uchopte jej vždy jen za jeho hrany. Nedotýkejte se součástí paměťového modulu.

- b. Uchopte paměťový modul za jeho hranu (2) a opatrně jej vytáhněte ze zásuvky paměťového modulu.

Z důvodu ochrany uložte vyjmutý paměťový modul do obalu zajišťujícího ochranu před elektrostatickými výboji.

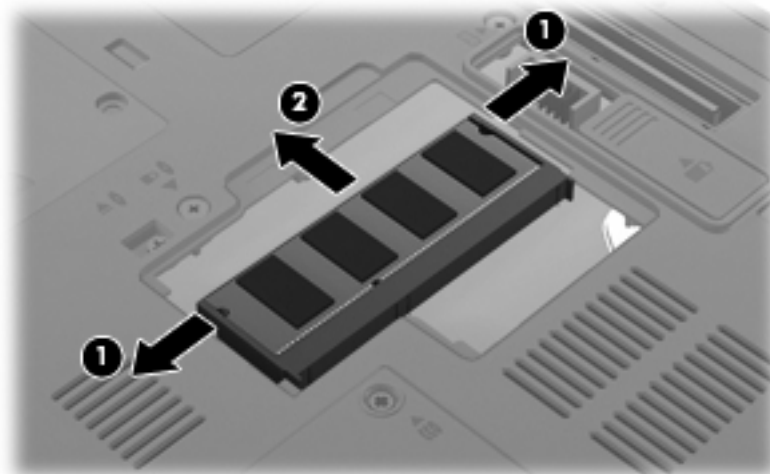

10. Vložení paměťového modulu:

- a. Zarovnejte hranu se zářezem (1) na paměťovém modulu s výstupkem v zásuvce paměťového modulu.

△ **UPOZORNĚNÍ:** Aby nedošlo k poškození paměťového modulu, uchopte jej vždy jen za jeho hranu. Nedotýkejte se součástí paměťového modulu. Nedotýkejte se součástí paměťového modulu a paměťový modul neohýbejte.

- b. Nastavte paměťový modul pod úhlem 45 stupňů k povrchu pozice paměťového modulu a zatlačte modul (2) do zásuvky paměťového modulu (musí zapadnout na místo).
- c. Opatrně zatlačte paměťový modul (3) dolů – tlačte na levou a pravou stranu paměťového modulu, dokud pojistné svorky nezapadnou na určené místo.

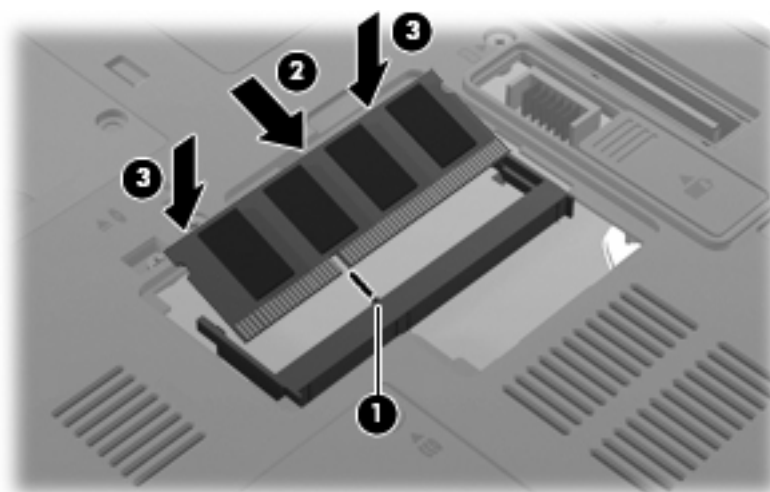

11. Zarovnejte výstupky (1) na krytu pozice paměťového modulu s výřezy v počítači.

12. Zavřete kryt (2).
13. Utáhněte šroub (3) k uchycení krytu pozice paměťového modulu.

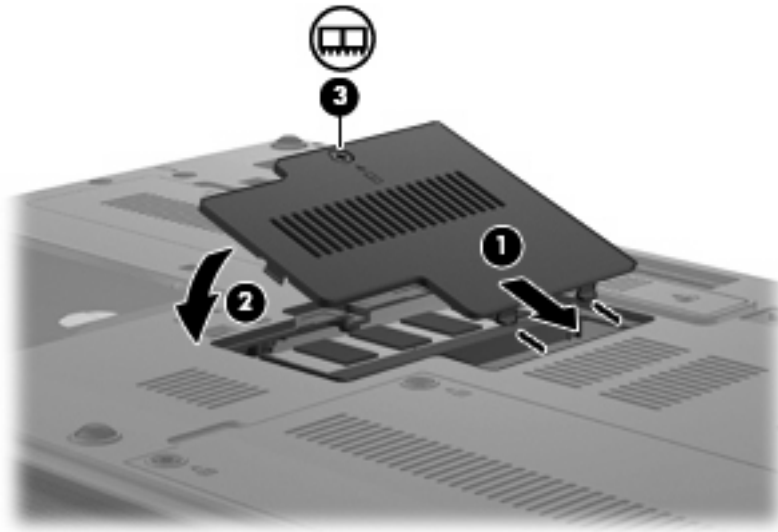

14. Vložte zpět baterii.
15. Otočte počítač správnou stranou nahoru a potom znovu připojte externí napájení a externí zařízení.
16. Zapněte počítač.

Inovace paměťového modulu v první zásuvce paměťového modulu

Postup při rozšíření paměti v první zásuvce paměťového modulu:

1. Uložte práci.
2. Vypněte počítač.

Pokud si nejste jisti, zda je počítač vypnutý, nebo se nachází v režimu spánku, zapněte jej stisknutím tlačítka napájení. Potom počítač vypněte prostřednictvím nabídky operačního systému.

3. Odpojte všechna externí zařízení připojená k počítači.
4. Odpojte napájecí kabel zásuvky napájení.
5. Otočte počítač dnem vzhůru a položte jej na rovný povrch.
6. Vyměňte z počítače všechny baterie.
7. Odstraňte 3 šrouby pro přístup ke klávesnici.

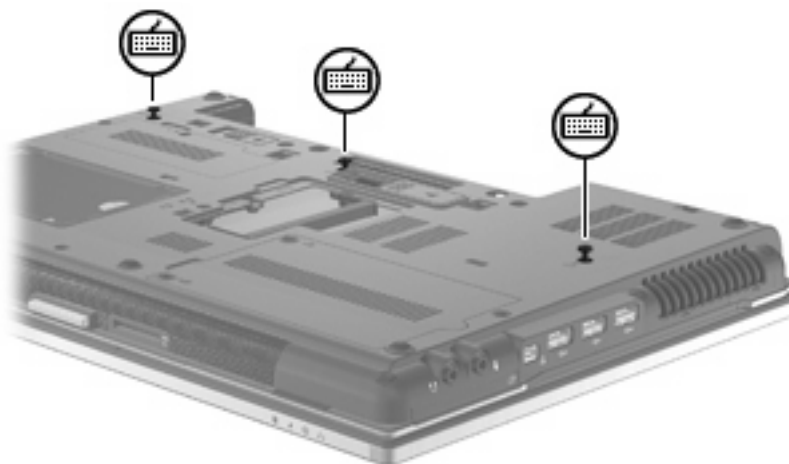

8. Otočte počítač dnem vzhůru a otevřete ho.

9. Posunutím 4 západek pro uvolnění klávesnice uvolněte klávesnici.



10. Opatrně nadzvedněte horní hranu klávesnice a vyklopte ji, dokud se nepoloží na opěrku pro ruce v přední části počítače.



11. Vyjmutí paměťového modulu:

- a. Odtáhněte přídržné svorky (1) na obou stranách paměťového modulu.

Paměťový modul se nakloní nahoru.

- △ **UPOZORNĚNÍ:** Aby nedošlo k poškození paměťového modulu, uchopte jej vždy jen za jeho hrany. Nedotýkejte se součástí paměťového modulu.

- b. Uchopte paměťový modul za jeho hranu (2) a opatrně jej vytáhněte ze zásuvky paměťového modulu.

Z důvodu ochrany uložte vyjmutý paměťový modul do obalu zajišťujícího ochranu před elektrostatickými výboji.

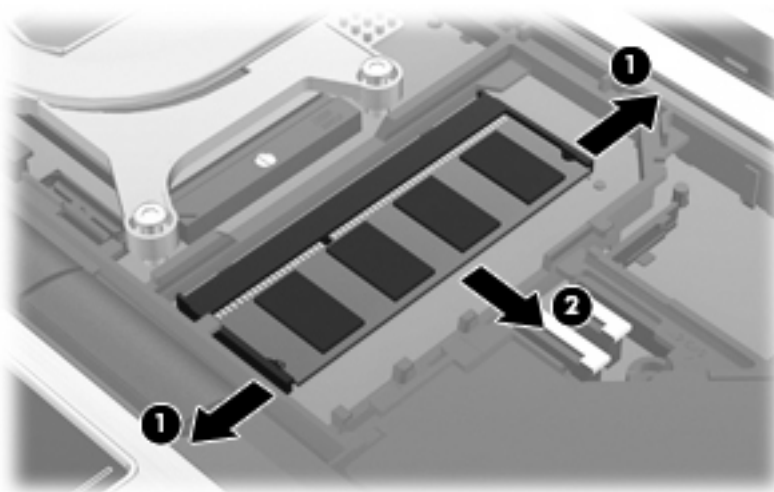

12. Vložení paměťového modulu:

- a. Zarovnejte hranu se zářezem (1) na paměťovém modulu s výstupkem v zásuvce paměťového modulu.

△ **UPOZORNĚNÍ:** Aby nedošlo k poškození paměťového modulu, uchopte jej vždy jen za jeho hrany. Nedotýkejte se součástí paměťového modulu a paměťový modul neohýbejte.

- b. Nastavte paměťový modul pod úhlem 45 stupňů k povrchu pozice paměťového modulu a zatlačte modul (2) do zásuvky paměťového modulu (musí zapadnout na místo).
- c. Opatrně zatlačte paměťový modul (3) dolů – tlačte na levou a pravou stranu paměťového modulu, dokud pojistné svorky nezapadnou na určené místo.

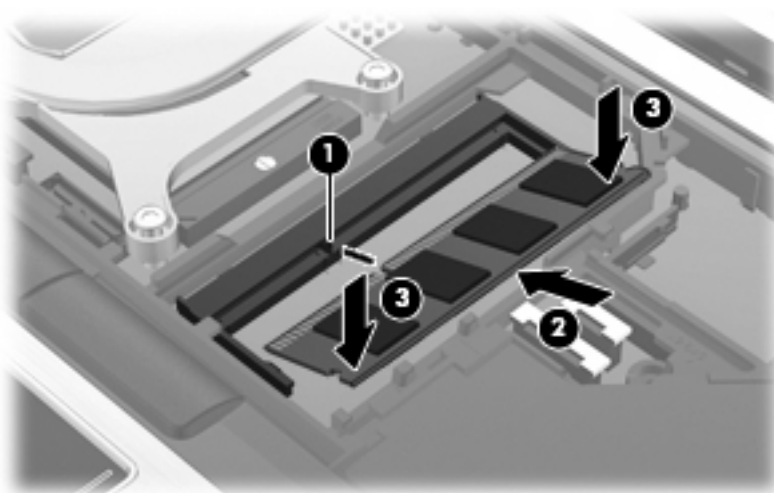

13. Nasaďte klávesnici zpátky (1).

14. Posunutím 4 západek pro uvolnění klávesnice klávesnici zajistěte (2).



15. Zavřete kryt.
16. Otočte počítač dnem vzhůru a položte jej na rovný povrch.
17. Znovu připevněte 3 šroubky pro přístup ke klávesnici.

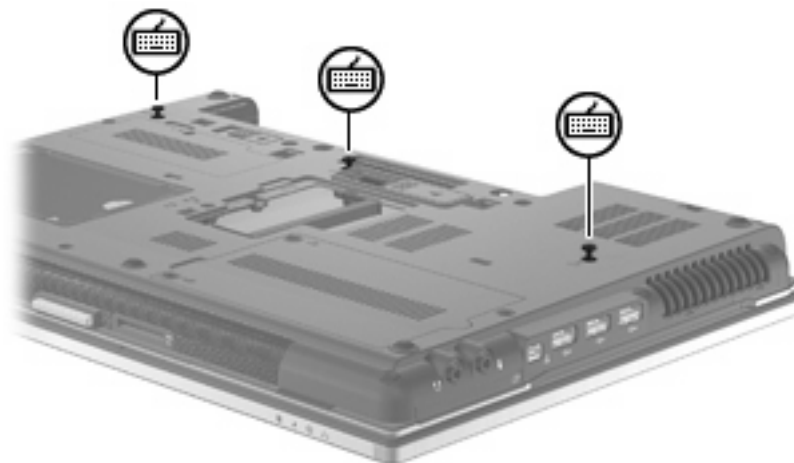

18. Vložte zpět baterii.
19. Otočte počítač správnou stranou nahoru a potom znovu připojte externí napájení a externí zařízení.
20. Zapněte počítač.

Zvětšení místa pro soubor režimu spánku na pevném disku

Při přechodu do režimu spánku uloží operační systém práci do souboru režimu spánku na pevném disku a potom se počítač vypne. Místo na pevném disku vyhrazené operačním systémem pro soubor režimu spánku vyplývá z velikosti systémové paměti. Při rozšíření paměti se rozšíří místo na pevném disku operačního systému vyhrazené pro soubor režimu spánku.

Pokud se po rozšíření paměti vyskytnou problémy s režimem spánku, ověřte, že je na pevném disku dostatek místa pro soubor režimu spánku.

Zobrazení informací o množství volného místa na primárním pevném disku:

1. Klikněte na příkaz **Start > Tento počítač**.
 2. Pravým tlačítkem myši klikněte na položku pevného disku a poté klikněte na možnost **Vlastnosti**.
- ▲ Chcete-li zobrazit množství místa na disku vyžadovaného souborem režimu spánku, vyberte následující položky: **Start > Control Panel (Ovládací panely) > Výkon a údržba > Možnosti napájení > Režim spánku**.

Není-li na pevném disku dostatek místa pro soubor režimu spánku, je nutné jej uvolnit:

- ▲ Vyberte položku **Start > Nápověda a odborná pomoc > Výkon a údržba > Uvolnění místa na disku** a postupujte podle pokynů na obrazovce.

10 Zabezpečení

Ochrana počítače

 **POZNÁMKA:** Funkce zabezpečení jsou navrženy tak, aby sloužily jako odrazující prvek. Nemohou však zabránit zneužití nebo odcizení produktu.

POZNÁMKA: V některých zemích/oblastech počítač podporuje službu CompuTrace, která umožňuje bezpečnostní sledování a někdy i opětovné nalezení počítače. Pokud je počítač odcizen, může jej služba CompuTrace lokalizovat ve chvíli, kdy se neoprávněný uživatel připojí k síti Internet. Pokud chcete používat službu CompuTrace, musíte zakoupit související software a zaregistrovat se. Informace o objednání softwaru a služby CompuTrace naleznete na webových stránkách společnosti HP <http://www.hpshopping.com>.

Funkce zabezpečení poskytované s počítačem chrání počítač, osobní informace a data před řadou rizik. Podle způsobu použití počítače lze určit, které funkce zabezpečení budete potřebovat.

Některé funkce zabezpečení jsou součástí operačního systému Windows®. Další funkce zabezpečení jsou uvedené v následující tabulce. Většinu doplňkových možností zabezpečení lze konfigurovat v nástroji Computer Setup.

Ochrana	Doporučená funkce zabezpečení
Neoprávněné používání počítače	HP ProtectTools Security Manager v kombinaci s heslem, kartou Smart Card nebo čtečkou otisku prstů
Neoprávněný přístup k nástroji Computer Setup (f10)	Heslo správce systému BIOS v nástroji Computer Setup*
Neoprávněný přístup k obsahu pevného disku	Heslo DriveLock v nástroji Computer Setup*
Neoprávněné spuštění z optické jednotky, disketové jednotky nebo interní síťové karty	Možnosti spuštění v nástroji Computer Setup*
Neoprávněný přístup k uživatelskému účtu systému Windows	HP ProtectTools Security Manager
Neoprávněný přístup k datům	<ul style="list-style-type: none">• Software brány firewall• Aktualizace systému Windows• Šifrování jednotek pro nástroj HP ProtectTools
Neoprávněný přístup k nastavení nástroje Computer Setup a dalším informacím identifikace systému	Heslo správce systému BIOS v nástroji Computer Setup*
Neoprávněné odpojení počítače	Zásuvka bezpečnostního kabelu (pro připojení doplňkového bezpečnostního kabelu)

*Nástroj Computer Setup je předem instalovaný nástroj, zaváděný do paměti ROM, který lze použít, i když operační systém nefunguje nebo není zavedený. K procházení a výběru položek v nástroji Computer Setup můžete použít buď polohovací zařízení (TouchPad, ukazovátka, myš USB), nebo klávesnici.

Používání hesel

Většina funkcí zabezpečení využívá hesla. Po každé změně hesla si nové heslo zapište a uložte na bezpečném místě, které se nenachází v blízkosti počítače. Informace k použití hesel:

- Heslo nástroje Setup a heslo funkce DriveLock se nastavují v nástroji Setup. Tato hesla jsou spravována systémem BIOS.
- Heslo integrovaného zabezpečení, což je heslo nástroje HP ProtectTools Security Manager, lze povolit v nástroji Computer Setup. Tím se kromě jeho standardních funkcí v nástroji HP ProtectTools aktivuje také funkce zabezpečení systému BIOS heslem. Vestavěné bezpečnostní heslo je používáno s volitelným vestavěným bezpečnostním čipem.
- Hesla systému Windows lze nastavit pouze v operačním systému Windows.
- Pokud zapomenete heslo správce systému BIOS nastavené v nástroji Computer Setup, můžete pro přístup k nástroji použít funkci HP SpareKey.
- Pokud zapomenete uživatelské i hlavní heslo funkce DriveLock nastavené v nástroji Computer Setup, bude pevný disk chráněn těmito hesly trvale uzamčen a nebude možné jej dále používat.

Pro funkci nástroje Computer Setup i pro funkci zabezpečení systému Windows lze použít stejné heslo. Navíc lze stejné heslo použít zároveň u více funkcí nástroje Computer Setup.

Při vytváření a ukládání hesel se řiďte následujícími radami:

- Při vytváření hesel se řiďte požadavky nástroje.
- Zapište si svá hesla a uložte je na bezpečném místě, které není v blízkosti počítače.
- Hesla neuchovávejte v souboru, který je uložený v počítači.

Následující tabulky obsahují přehled běžně používaných hesel systému Windows a správce systému BIOS a dále obsahují popis jejich funkcí.

Nastavení hesla v systému Windows

Hesla systému Windows	Funkce
Heslo správce*	Zabezpečuje přístup k účtu správce systému Windows.
Heslo uživatele*	Ochrání přístup k uživatelskému účtu systému Windows.

*Informace o nastavení hesla správce systému Windows nebo hesla uživatele systému Windows získáte po zvolení funkce **Start > Nápověda a odborná pomoc**.

Nastavení hesel v nástroji Computer Setup

Hesla správce systému BIOS	Funkce
Heslo správce systému BIOS	Omezuje přístup k nástroji Computer Setup.
Hlavní heslo funkce DriveLock	Omezuje přístup k internímu pevnému disku, který je chráněn funkcí DriveLock. Používá se také k vypnutí ochrany DriveLock. Toto heslo se nastavuje v nabídce DriveLock Passwords při povolování.

Hesla správce systému BIOS	Funkce
Uživatelské heslo funkce DriveLock	Omezuje přístup k internímu pevnému disku, který je chráněn funkcí DriveLock. Nastavuje se v nabídce DriveLock Passwords při povolování.
Heslo integrovaného zabezpečení TPM	<p>Pokud je aktivováno jako heslo správce systému BIOS, omezuje přístup k obsahu počítače – při jeho zapnutí, restartování a přechodu z režimu spánku.</p> <p>Aby bylo možné toto heslo použít, je vyžadován doplňkový integrovaný bezpečnostní čip.</p>

Heslo správce systému BIOS

Heslo správce systému BIOS omezuje přístup k nastavením a identifikačním systémovým informacím v nástroji Computer Setup. Po uložení bude heslo vyžadováno při přístupu k nástroji Computer Setup a při provádění změn pomocí nástroje Computer Setup.

Heslo správce systému BIOS má následující vlastnosti:

- Nelze jej zaměňovat s heslem správce systému Windows, přestože obě hesla mohou být stejná.
- Při nastavení, zadání, změně ani odstranění se nezobrazuje.
- Musí být nastaveno a zadáváno pomocí stejných kláves. Pokud například nastavíte heslo správce systému BIOS pomocí číselných kláves na klávesnici, nebude heslo následně rozpoznáno, jestliže se jej pokusíte zadat pomocí integrované číselné klávesnice.
- Může obsahovat libovolnou kombinaci až 32 písmen a číslic a nerozlišuje se u něj velikost písmen, pokud správce neurčí jinak.

Správa hesla správce systému BIOS

Heslo správce systému BIOS lze nastavit, změnit a zrušit v nástroji Computer Setup.

Pro nastavení tohoto hesla v programu Computer Setup postupujte dle těchto kroků:

1. Zapněte nebo restartujte počítač a stiskněte klávesu **esc**, zatímco se v dolní části obrazovky bude zobrazovat zpráva „Stiskněte klávesu ESC pro vyvolání nabídky Startup“.
2. Stiskem klávesy **f10** vstupte do nastavení systému BIOS.
3. Pomocí polohovacího zařízení nebo kláves se šipkami vyberte položku **Security** (Zabezpečení) > **Setup BIOS Administrator Password** (Nastavit heslo administrátora BIOS) a poté stiskněte klávesu **enter**.
4. Po vyzvání zadejte heslo.
5. Po vyzvání znovu zadejte heslo pro potvrzení.
6. Jestliže chcete uložit nastavení a ukončit nástroj Computer Setup, klikněte na tlačítko **Save** (Uložit) v levé dolní části obrazovky a potom postupujte podle pokynů na obrazovce.

– nebo –

Pomocí kláves se šipkami vyberte položku **File** (Soubor) > **Save Changes and Exit** (Uložit změny a ukončit) a poté stiskněte klávesu **enter**.

Změny se zavedou po restartování počítače.

Při změně tohoto hesla v Computer Setup postupujte dle těchto kroků:

1. Zapněte nebo restartujte počítač a stiskněte klávesu **esc**, zatímco je v dolní části obrazovky zobrazena zpráva „Press the ESC key for Startup Menu“ (Pro zobrazení nabídky Startup stiskněte klávesu ESC).
2. Stiskem klávesy **f10** vstupte do nastavení systému BIOS.
3. Pomocí polohovacího zařízení nebo kláves se šipkami vyberte položku **Security** (Zabezpečení) > **Change password** (Změnit heslo) a stiskněte klávesu **enter**.
4. Po vyzvání zadejte aktuální heslo.
5. Po vyzvání zadejte nové heslo znovu (pro potvrzení).
6. Chcete-li změny uložit a ukončit nástroj Computer Setup, klikněte na položku **Save** (Uložit) v levém dolním rohu obrazovky a dále postupujte podle zobrazovaných instrukcí.

– nebo –

Pomocí kláves se šipkami vyberte položku **File** (Soubor) > **Save Changes and Exit** (Uložit změny a ukončit) a poté stiskněte klávesu **enter**.

Změny se zavedou po restartování počítače.

Postup odstranění tohoto hesla v nástroji Computer Setup:

1. Zapněte nebo restartujte počítač a stiskněte klávesu **esc**, zatímco je v dolní části obrazovky zobrazena zpráva „Press the ESC key for Startup Menu“ (Pro zobrazení nabídky Startup stiskněte klávesu ESC).
2. Stiskem klávesy **f10** vstupte do nastavení systému BIOS.
3. Pomocí polohovacího zařízení nebo kláves se šipkami vyberte položku **Security** (Zabezpečení) > **Change password** (Změnit heslo) a stiskněte klávesu **enter**.
4. Po vyzvání zadejte aktuální heslo.
5. Při výzvě k zadání nového hesla ponechte pole prázdné a stiskněte klávesu **enter**.
6. Přečtěte si varování. Pokračujte kliknutím na tlačítko **YES** (Ano).
7. Při výzvě k opakovanému zadání nového hesla ponechte pole prázdné a stiskněte klávesu **enter**.
8. Chcete-li změny uložit a ukončit nástroj Computer Setup, klikněte na položku **Save** (Uložit) v levém dolním rohu obrazovky a dále postupujte podle zobrazovaných instrukcí.

– nebo –

Pomocí kláves se šipkami vyberte položku **File** (Soubor) > **Save changes and exit** (Uložit změny a Konec) a stiskněte klávesu **enter**.

Změny se zavedou po restartování počítače.

Zadání hesla správce systému BIOS

V dialogovém okně **BIOS administrator password** (Heslo správce systému BIOS) zadejte heslo (pomocí stejné kombinace kláves, která byla použita při vytváření hesla) a stiskněte klávesu **enter**. Pokud heslo správce systému BIOS zadáte třikrát neúspěšně, budete muset restartovat počítač a zkusit zadat heslo znovu.

Použití funkce DriveLock nástroje Computer Setup

△ **UPOZORNĚNÍ:** Aby se nestalo, že pevný disk chráněný funkcí DriveLock bude trvale nepoužitelný, uložte uživatelské a hlavní heslo funkce DriveLock na bezpečném místě, které není v blízkosti počítače. Pokud zapomenete obě hesla funkce DriveLock, bude pevný disk natrvalo uzamčen a nebude jej možné dále používat.

Funkce DriveLock chrání před neoprávněným přístupem k obsahu pevného disku. Funkci DriveLock lze použít pouze pro interní pevné disky počítače. Po zavedení funkce DriveLock bude při přístupu k pevnému disku vyžadováno heslo. Pokud má být pevný disk přístupný pomocí hesel DriveLock, musí být vložen v počítači nebo v pokročilém replikátoru portů.

Pokud chcete zapnout funkci DriveLock pro pevný disk, je nutné nastavit uživatelské a hlavní heslo v nástroji Computer Setup. Důležité informace o použití funkce DriveLock:

- Po zavedení funkce DriveLock lze k pevnému disku přistupovat pouze po zadání uživatelského nebo hlavního hesla.
- Vlastníkem uživatelského hesla by měl být běžný uživatel chráněného pevného disku. Vlastníkem hlavního hesla může být správce systému nebo běžný uživatel.
- Uživatelské i hlavní heslo mohou být shodná.
- Uživatelské nebo hlavní heslo lze zrušit pouze po odstranění ochrany DriveLock pro daný pevný disk. Funkce DriveLock může být deaktivována pouze zadáním hlavního hesla.

Nastavení hesla funkce DriveLock

Postup nastavení hesla DriveLock v nástroji Computer Setup:

1. Zapněte počítač a stiskněte klávesu **esc**, zatímco je v dolní části obrazovky zobrazena zpráva „Press the ESC key for Startup Menu“ (Pro zobrazení nabídky Startup stiskněte klávesu ESC).
2. Stiskem klávesy **f10** vstupte do nastavení systému BIOS.
3. Pomocí polohovacího zařízení nebo kláves se šipkami vyberte položku **Security** (Zabezpečení) > **DriveLock Passwords** (Hesla funkce DriveLock) a poté stiskněte klávesu **enter**.
4. Pomocí polohovacího zařízení klikněte na jednotku pevného disku, jež má být chráněna.
– nebo –
Pomocí kláves se šipkami zvolte jednotku pevného disku, jež má být chráněna, a následně stiskněte klávesu **enter**.
5. Přečtěte si varování. Pokračujte kliknutím na tlačítko **YES** (Ano).
6. Po vyzvání zadejte hlavní heslo a poté stiskněte klávesu **enter**.
7. Po vyzvání znovu zadejte hlavní heslo pro potvrzení a poté stiskněte klávesu **enter**.
8. Po vyzvání zadejte uživatelské heslo a poté stiskněte klávesu **enter**.

- Po vyzvání znovu zadejte uživatelské heslo pro potvrzení a poté stiskněte klávesu **enter**.
- Pokud chcete ověřit aktivaci funkce DriveLock u zvolené jednotky pevného disku, zadejte do pole pro potvrzení řetězec `DriveLock` a stiskněte klávesu **enter**.

 **POZNÁMKA:** Při potvrzení funkce DriveLock se rozlišuje velikost písmen.

- Chcete-li změny uložit a ukončit nástroj Computer Setup, klikněte na položku **Save** (Uložit) v levém dolním rohu obrazovky a dále postupujte podle zobrazovaných instrukcí.

– nebo –

Pomocí kláves se šipkami vyberte položku **File** (Soubor) > **Save Changes and Exit** (Uložit změny a ukončit) a poté stiskněte klávesu **enter**.

Změny se zavedou po restartování počítače.

Zadání hesla funkce DriveLock

Ujistěte se, že je jednotka pevného disku vložena v počítači (ne ve volitelné dokovací stanici nebo v externím zařízení MultiBay).

V dialogu **DriveLock Password** (Heslo funkce DriveLock) zadejte uživatelské nebo hlavní heslo (pomocí stejné kombinace kláves, jaká byla použita při vytváření hesla) a stiskněte klávesu **enter**.

Pokud heslo zadáte dvakrát neúspěšně, budete muset vypnout počítač a zkusit zadat heslo znovu.

Změna hesla funkce DriveLock

Postup změny hesla DriveLock v nástroji Computer Setup:

- Zapněte počítač a stiskněte klávesu **esc**, zatímco je v dolní části obrazovky zobrazena zpráva „Press the ESC key for Startup Menu“ (Pro zobrazení nabídky Startup stiskněte klávesu ESC).
- Stiskem klávesy **f10** vstupte do nastavení systému BIOS.
- Pomocí polohovacího zařízení nebo kláves se šipkami vyberte položku **Security** (Zabezpečení) > **DriveLock Passwords** (Hesla funkce DriveLock) a poté stiskněte klávesu **enter**.
- Pomocí polohovacího zařízení zvolte interní jednotku pevného disku.

– nebo –

Pomocí kláves se šipkami zvolte interní jednotku pevného disku a stiskněte klávesu **enter**.

- Pomocí polohovacího zařízení nebo kláves se šipkami vyberte heslo, které chcete změnit.
- Po vyzvání zadejte aktuální heslo a poté stiskněte klávesu **enter**.
- Po vyzvání zadejte nové heslo a poté stiskněte klávesu **enter**.
- Po vyzvání znovu zadejte nové heslo pro potvrzení a poté stiskněte klávesu **enter**.
- Chcete-li změny uložit a ukončit nástroj Computer Setup, klikněte na položku **Save** (Uložit) v levém dolním rohu obrazovky a dále postupujte podle zobrazovaných instrukcí.

– nebo –

Pomocí kláves se šipkami vyberte položku **File** (Soubor) > **Save Changes and Exit** (Uložit změny a ukončit) a poté stiskněte klávesu **enter**.

Změny se zavedou po restartování počítače.

Vypnutí funkce DriveLock

Postup vypnutí funkce DriveLock v nástroji Computer Setup:

1. Zapněte počítač a stiskněte klávesu **esc**, zatímco je v dolní části obrazovky zobrazena zpráva „Press the ESC key for Startup Menu“ (Pro zobrazení nabídky Startup stiskněte klávesu ESC).
2. Stiskem klávesy **f10** vstupte do nastavení systému BIOS.
3. Pomocí polohovacího zařízení nebo kláves se šipkami vyberte položky **Security** (Zabezpečení) > **DriveLock password** (Hesla DriveLock) a stiskněte klávesu **enter**.
4. Pomocí polohovacího zařízení nebo kláves se šipkami vyberte interní jednotku pevného disku a stiskněte klávesu **enter**.
5. Pomocí polohovacího zařízení nebo kláves se šipkami vyberte položku **Disable protection** (Vypnout ochranu).
6. Zadejte hlavní heslo a stiskněte klávesu **enter**.
7. Chcete-li změny uložit a ukončit nástroj Computer Setup, klikněte na položku **Save** (Uložit) v levém dolním rohu obrazovky a dále postupujte podle zobrazovaných instrukcí.

– nebo –

Pomocí kláves se šipkami vyberte položky **File** (Soubor) > **Save changes and exit** (Uložit změny a Konec) a stiskněte klávesu **enter**.

Změny se zavedou po restartování počítače.

Použití funkce Auto DriveLock nástroje Computer Setup

V prostředí s více uživateli můžete nastavit heslo Automatic DriveLock. Pokud je heslo Automatic DriveLock povoleno, bude pro vás vytvořeno náhodné uživatelské heslo a hlavní heslo DriveLock. Jakmile se kterýkoli z uživatelů přihlásí pomocí svého přihlašovacího hesla, bude pro odemknutí jednotky použito totéž náhodné uživatelské heslo a hlavní heslo DriveLock.

 **POZNÁMKA:** Pro přístup k funkci Automatic DriveLock musíte mít heslo správce systému BIOS.

Zadání hesla Automatic DriveLock

Postup povolení hesla Automatic DriveLock v nástroji Computer Setup:

1. Zapněte nebo restartujte počítač a stiskněte klávesu **esc**, zatímco je v dolní části obrazovky zobrazena zpráva „Press the ESC key for Startup Menu“ (Pro zobrazení nabídky Startup stiskněte klávesu ESC).
2. Stiskem klávesy **f10** vstupte do nastavení systému BIOS.
3. Pomocí polohovacího zařízení nebo kláves se šipkami vyberte položky **Security** (Zabezpečení) > **Automatic DriveLock** a stiskněte klávesu **enter**.
4. Pomocí polohovacího zařízení nebo kláves se šipkami vyberte interní jednotku pevného disku a stiskněte klávesu **enter**.

5. Přečtěte si varování. Pokračujte kliknutím na tlačítko **YES** (Ano).
6. Chcete-li změny uložit a ukončit nástroj Computer Setup, klikněte na položku **Save** (Uložit) v levém dolním rohu obrazovky a dále postupujte podle zobrazovaných instrukcí.

– nebo –

Pomocí kláves se šipkami vyberte položky **File** (Soubor) > **Save changes and exit** (Uložit změny a Konec) a stiskněte klávesu [enter](#).

Vypnutí funkce Automatic DriveLock

Postup vypnutí funkce DriveLock v nástroji Computer Setup:

1. Zapněte nebo restartujte počítač a stiskněte klávesu [esc](#), zatímco je v dolní části obrazovky zobrazena zpráva „Press the ESC key for Startup Menu“ (Pro zobrazení nabídky Startup stiskněte klávesu ESC).
2. Stiskem klávesy [f10](#) vstupte do nastavení systému BIOS.
3. Pomocí polohovacího zařízení nebo kláves se šipkami vyberte položky **Security** (Zabezpečení) > **Automatic DriveLock** a stiskněte klávesu [enter](#).
4. Pomocí polohovacího zařízení nebo kláves se šipkami vyberte interní jednotku pevného disku a stiskněte klávesu [enter](#).
5. Pomocí polohovacího zařízení nebo kláves se šipkami vyberte položku **Disable protection** (Vypnout ochranu).
6. Chcete-li změny uložit a ukončit nástroj Computer Setup, klikněte na položku **Save** (Uložit) v levém dolním rohu obrazovky a dále postupujte podle zobrazovaných instrukcí.

– nebo –

Pomocí kláves se šipkami vyberte položky **File** (Soubor) > **Save changes and exit** (Uložit změny a Konec) a stiskněte klávesu [enter](#).

Použití funkcí zabezpečení nástroje Computer Setup

Zabezpečení systémových zařízení

Systémová zařízení můžete povolit nebo zakázat v následujících nabídkách nástroje Computer Setup:

- Boot Options (Možnosti zavádění),
- Device Configurations (Konfigurace zařízení),
- Built-In Device Options (Možnosti vestavěných zařízení),
- Port Options (Možnosti portů).

Postup zakázání a opětovného povolení systémových zařízení v nástroji Computer Setup:

1. Zapněte nebo restartujte počítač a stiskněte klávesu **esc**, zatímco je v dolní části obrazovky zobrazena zpráva „Press the ESC key for Startup Menu“ (Pro zobrazení nabídky Startup stiskněte klávesu ESC).
2. Stiskem klávesy **f10** vstupte do nastavení systému BIOS.
3. Pomocí ukazovacího zařízení nebo kláves se šipkami vyberte položku **System Configuration** (Konfigurace systému) > **Boot Options** (Možnosti zavádění) nebo **System Configuration** (Konfigurace systému) > **Device Configurations** (Konfigurace zařízení) nebo **System Configuration** (Konfigurace systému) > **Built-In Device Options** (Možnosti vestavěných zařízení) nebo **System Configuration** (Konfigurace systému) > **Port Options** (Možnosti portů).

4. Stiskněte klávesu **enter**.

5. Chcete-li možnost zakázat, klikněte pomocí polohovacího zařízení na položku **Disabled** (Zakázáno) vedle této možnosti.

– nebo –

Pomocí kláves se šipkami vyberte položku **Disabled** (Zakázáno) vedle možnosti a stiskněte klávesu **enter**.

6. Chcete-li možnost opět zapnout, klikněte pomocí polohovacího zařízení na položku **Enabled** (Povoleno) vedle této možnosti.

– nebo –

Pomocí kláves se šipkami vyberte položku **Enabled** (Povoleno) vedle možnosti a stiskněte klávesu **enter**.

7. Chcete-li změny uložit a ukončit nástroj Computer Setup, klikněte na položku **Save** (Uložit) v levém dolním rohu obrazovky a dále postupujte podle zobrazovaných instrukcí.

– nebo –

Pomocí kláves se šipkami vyberte položky **File** (Soubor) > **Save changes and exit** (Uložit změny a Konec) a stiskněte klávesu **enter**.

Změny se zavedou po restartování počítače.

Zobrazení systémových informací nástroje Computer Setup

Funkce System Information (Systémové informace) nástroje Computer Setup poskytuje dva druhy systémových informací:

- Identifikační údaje týkající se modelu počítače a jednotek bateriových zdrojů
- Specifikace procesoru, paměti, paměti ROM, verze grafického systému, verze řadiče klávesnice a bezdrátových identifikačních kódů

Postup zobrazení těchto obecných systémových informací v nástroji Computer Setup:

1. Zapněte nebo restartujte počítač a stiskněte klávesu **esc**, zatímco je v dolní části obrazovky zobrazena zpráva „Press the ESC key for Startup Menu“ (Pro zobrazení nabídky Startup stiskněte klávesu ESC).
2. Stiskem klávesy **f10** vstupte do nastavení systému BIOS.
3. Pomocí polohovacího zařízení nebo kláves se šipkami vyberte položku **File** (Soubor) > **System Information** (Systémové informace) a stiskněte klávesu **enter**.

 **POZNÁMKA:** Pokud chcete zabránit neoprávněnému přístupu k těmto informacím, musíte v nástroji Computer Setup nastavit heslo správce systému BIOS.

Použití ID systému nástroje Computer Setup

Funkce System IDs (ID systému) nástroje Computer Setup umožňuje zobrazit nebo změnit informace o vlastnictví počítače.

 **POZNÁMKA:** Pokud chcete zabránit neoprávněnému přístupu k těmto informacím, musíte v nástroji Computer Setup nastavit heslo správce systému BIOS.

Postup správy této funkce v nástroji Computer Setup:

1. Zapněte nebo restartujte počítač a stiskněte klávesu **esc**, zatímco je v dolní části obrazovky zobrazena zpráva „Press the ESC key for Startup Menu“ (Pro zobrazení nabídky Startup stiskněte klávesu ESC).
2. Stiskem klávesy **f10** vstupte do nastavení systému BIOS.
3. Pomocí polohovacího zařízení nebo kláves se šipkami vyberte položku **Security** (Zabezpečení) > **System IDs** (ID systému) a stiskněte klávesu **enter**.
4. Pomocí polohovacího zařízení nebo kláves se šipkami vyberte položku **Notebook Asset Tag** (Inventární číslo notebooku) nebo **Notebook Ownership Tag** (Vlastnické číslo notebooku) a zadejte potřebné informace.
5. Po dokončení stiskněte klávesu **enter**.
6. Chcete-li změny uložit a ukončit nástroj Computer Setup, klikněte na položku **Save** (Uložit) v levém dolním rohu obrazovky a dále postupujte podle zobrazovaných instrukcí.

– nebo –

Pomocí kláves se šipkami vyberte položku **File** (Soubor) > **Save changes and exit** (Uložit změny a Konec) a stiskněte klávesu **enter**.

Změny se zavedou po restartování počítače.

Používání antivirového softwaru

Pokud používáte počítač k přístupu k elektronické poště, síti nebo Internetu, vystavujete jej napadení počítačovými viry. Počítačové viry mohou poškodit operační systém, aplikace a nástroje nebo mohou zapříčinit jejich nestandardní chování.

Antivirový software dokáže detekovat většinu virů, zneškodnit je a v převážné většině případů i odstranit jejich následky. Pokud chcete zajistit trvalou ochranu proti nově objeveným virům, musíte pravidelně provádět aktualizace antivirového softwaru.

V počítači je zaveden nebo předinstalován antivirový software McAfee Total Protection.

Jestliže je software předinstalován, klikněte na tlačítko: **Start > Všechny programy > McAfee > Managed Services > Total Protection.**

Pokud je software předinstalovaný, vyberte položku **Start > Všechny programy > HP Software Setup** a poté podle pokynů na obrazovce zaveďte software **McAfee Total Protection.**

Pokud chcete získat více informací o virech, zadejte do pole Hledat v okně Nápověda a odborná pomoc klíčové slovo `viry`.

Používání softwaru brány firewall

Pokud používáte počítač pro přístup k elektronické poště, síti nebo Internetu, mohou neoprávněné osoby získat přístup k počítači, osobním údajům a datům. K ochraně soukromí při použití počítače použijte předinstalovaný software brány firewall. V počítači je předinstalován antivirový software McAfee Total Protection. Chcete-li spustit svůj software, vyberte položku **Start > Všechny programy > McAfee > Řízené služby > Total Protection**.

Software brány firewall nabízí protokolování a generování hlášení o aktivitě v síti a automatické sledování veškerého příchozího i odchozího síťového provozu. Další informace najdete v pokynech výrobce softwaru. Tyto pokyny mohou být součástí softwaru, mohou být umístěny na disku CD-ROM nebo mohou být k dispozici na webových stránkách výrobce.

 **POZNÁMKA:** Za určitých okolností může brána firewall blokovat přístup ke hrám využívajícím síť Internet, narušovat síťové sdílení souborů a tiskáren nebo blokovat povolené přílohy elektronické pošty. Chcete-li tento problém vyřešit dočasně, vypněte bránu firewall, proveďte požadovanou činnost a opět bránu firewall zapněte. Chcete-li tento problém vyřešit trvale, změňte podle potřeby konfiguraci brány firewall a upravte zásady a nastavení dalších systémů pro detekci narušení. Další informace získáte od správce sítě nebo firemního oddělení pro informační technologie.

Instalace důležitých aktualizací zabezpečení

△ **UPOZORNĚNÍ:** Společnost Microsoft zasílá upozornění na důležité aktualizace. Pokud chcete ochránit počítač před narušením bezpečnosti a počítačovými viry, instalujte ihned po obdržení upozornění veškeré důležité aktualizace od společnosti Microsoft.

Je možné, že *od doby expedice* počítače byly zveřejněny aktualizace operačního systému a ostatního softwaru. Pokud chcete zajistit, aby v počítači byly nainstalovány všechny dostupné aktualizace, dodržujte tato doporučení:

- Pomocí aplikace Windows Update jednou za měsíc nainstalujte aktualizace softwaru.
- Nové aktualizace stahujte ze stránek společnosti Microsoft a prostřednictvím odkazu na aktualizace v okně Nápověda a odborná pomoc.

Použití nástroje HP ProtectTools Security Manager (pouze u vybraných modelů)

Na vybraných modelech počítačů je předinstalován software HP ProtectTools Security Manager. Tuto aplikaci lze spouštět prostřednictvím okna Ovládací panely systému Windows. Aplikace poskytuje funkce zabezpečení, které pomáhají chránit před neoprávněným přístupem k počítači, síti a důležitým datům. Další informace naleznete v nápovědě k nástroji HP ProtectTools Security Manager. Vyberte položku **Start > HP > HP ProtectTools Security Manager**.

Instalace bezpečnostního kabelu

 **POZNÁMKA:** Bezpečnostní kabel slouží jako ochranný prvek, nežádoucím užitím nebo krádeží však zcela zabránit nedokáže.

1. Obtočte bezpečnostní kabel okolo pevně zajištěného objektu.
2. Vložte klíč (1) do zámku kabelu (2).
3. Vložte zámek kabelu do zásuvky bezpečnostního kabelu na počítači (3) a klíčem zamkněte zámek kabelu.

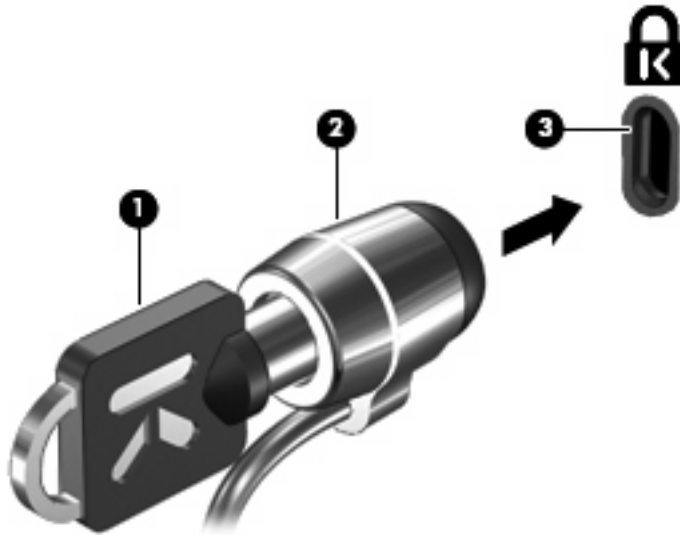

 **POZNÁMKA:** Skutečný vzhled počítače s touto funkcí zabezpečení nemusí být s obrázkem shodný. Umístění zásuvky bezpečnostního kabelu se může u jednotlivých modelů lišit.

11 Aktualizace softwaru

Aktualizace softwaru

Aktualizace softwaru dodávaného spolu s počítačem jsou dostupné prostřednictvím nástroje HP Update nebo na webových stránkách společnosti Hewlett-Packard.

Nástroj HP Update automaticky kontroluje aktualizace softwaru. Nástroj se spouští na základě stanoveného časového intervalu a zobrazuje seznam upozornění podpory, jako například upozornění na vylepšení zabezpečení a volitelné aktualizace softwaru a ovladačů.

Aktualizace můžete kdykoli kontrolovat manuálně výběrem položky **Start > Nápověda a odborná pomoc Aktualizace softwaru & Ovladače** a postupem podle pokynů na obrazovce.

Většina softwaru na webových stránkách společnosti HP je uložena v komprimovaných souborech zvaných SoftPaq. Některé aktualizace systému BIOS mohou být k dispozici v komprimovaných souborech nazývaných *ROMPaq*.

Některé stažené balíčky obsahují soubor s názvem Readme.txt, který obsahuje informace týkající se instalace souboru a odstraňování problémů s ním spojených. (Soubory Readme.txt obsažené v balíčcích SoftPaq jsou pouze v angličtině.)

Při aktualizaci softwaru pomocí webové stránky HP postupujte následovně:

1. Určete model počítače, kategorii produktu a řadu či skupinu produktu. Připravte se na aktualizaci systému BIOS počítače určením verze systému BIOS, která je v počítači aktuálně instalována. Podrobnosti obsahuje část „Určení verze systému BIOS“.

Pokud je počítač připojen do sítě, obraťte se před zahájením instalace jakékoliv aktualizace softwaru (zejména aktualizace systému BIOS) na správce sítě.

 **POZNÁMKA:** System BIOS počítače je uložen v paměti ROM systému. System BIOS provádí inicializaci operačního systému, určuje způsob, jakým bude počítač komunikovat s hardwarovými zařízeními, a umožňuje přenos dat mezi hardwarovými zařízeními, včetně informací o času a datu.

2. Otevřete webový prohlížeč a přejděte na stránku <http://www.hp.com/support>.
3. Vyberte zemi/oblast.
4. Klikněte na možnost stažení softwaru a ovladačů a do pole produktu zadejte požadovaný model počítače.
5. Stiskněte klávesu **enter**.
6. Postupujte podle pokynů na obrazovce.

Aktualizace systému BIOS

Chcete-li aktualizovat systém BIOS, nejprve zjistěte, jakou verzi aktuálně používáte, a poté stáhněte a nainstalujte nový systém BIOS.

Zjištění verze systému BIOS

Informace o verzi systému BIOS (označované též jako *datum paměti ROM* a *systém BIOS*) lze zobrazit stisknutím kláves **fn+esc** (pokud je spuštěn systém Windows®) nebo pomocí nástroje Computer Setup.

Zobrazení informací systému BIOS pomocí nástroje Computer Setup:

1. Zapněte nebo restartujte počítač a potom stiskněte klávesu **esc** v době, kdy bude v dolní části obrazovky zobrazena zpráva „Press the ESC key for Startup Menu“ (Pro zobrazení nabídky Startup stiskněte klávesu ESC).
2. Stisknutím klávesy **f10** otevřete nástroj pro nastavení systému BIOS.
3. Pomocí polohovacího zařízení nebo kláves se šipkami vyberte položky **File** (Soubor) > **System Information** (Systémové informace).
4. Stisknutím klávesy **esc** znovu zobrazte nabídku **File** (Soubor).
5. Klikněte na položku **Exit** (Konec) v levém dolním rohu obrazovky a dále postupujte podle pokynů na obrazovce.

– nebo –

Potom pomocí kláves se šipkami vyberte položku **File** (Soubor) > **Ignore changes and exit** (Ignorovat změny a ukončit) a poté stiskněte klávesu **enter**.

Stažení aktualizace systému BIOS

- △ **UPOZORNĚNÍ:** Aby nedošlo k poškození počítače nebo neúspěšné instalaci, stáhněte a nainstalujte aktualizaci systému BIOS pouze za předpokladu, že je počítač připojen ke spolehlivému externímu zdroji napájení prostřednictvím adaptéru střídavého proudu. Nestahujte ani neinstalujte aktualizace systému BIOS, pokud je počítač napájen z baterie, připojen k doplňkové dokovací stanici nebo pokud je připojen k doplňkovému zdroji napájení. Během stahování a instalace postupujte dle těchto pokynů:

Neodpojujte počítač od zdroje napájení vytažením napájecího kabelu ze zásuvky.

Nevypínejte počítač ani neaktivujte úsporný režim nebo režim spánku.

Nevkládejte, nevyjímejte, nepřipojujte ani neodpojujte žádné zařízení a kabely.

Stážení aktualizace systému BIOS:

- 📄 **POZNÁMKA:** Aktualizace systému BIOS jsou zveřejňovány podle potřeby. Je možné, že pro systém BIOS počítače není dostupná žádná aktualizace. Doporučujeme pravidelně sledovat nové aktualizace systému BIOS na webových stránkách společnosti HP.

1. Spusťte webový prohlížeč, zadejte adresu <http://www.hp.com/support> a zvolte svou zemi/oblast.
2. Klikněte na možnost pro stažení softwaru a ovladačů a do pole produktu zadejte požadovaný model počítače. Stiskněte klávesu **enter**.
3. V seznamu modelů vyberte požadovaný produkt.
4. Klikněte na příslušný operační systém.

5. Podle pokynů na obrazovce najdete aktualizaci systému BIOS ke stažení. Poznačte si datum stažení, název a další identifikační údaje. Tyto informace budete pravděpodobně potřebovat později k vyhledání aktualizace po jejím stažení na pevný disk.
6. V oblasti s odkazy pro stahování:
 - a. Najděte aktualizaci systému BIOS, která je novější než aktuální verze systému BIOS v počítači.
 - b. Chcete-li stáhnout vybrané položky na pevný disk, postupujte podle pokynů na obrazovce.

Poznamenejte si cestu k umístění stahovaného souboru aktualizace systému BIOS na pevném disku. Umístění souboru budete potřebovat ve chvíli, kdy budete připraveni instalovat aktualizaci.

 **POZNÁMKA:** Pokud je počítač připojen do sítě, obraťte se před zahájením instalace jakékoliv aktualizace softwaru (zejména aktualizace systému BIOS) na správce sítě.

Proces instalace systému BIOS se může lišit. Postupujte podle případných pokynů na obrazovce, které se zobrazí po skončení stahování. Pokud se nezobrazují žádné pokyny, proveďte následující kroky:

1. Otevřete Průzkumník Windows vybráním **Start > Můj počítač**.
2. Dvakrát klikněte na název pevného disku. Obvykle se jedná o místní disk (C:).
3. Pomocí cesty k souboru, kterou jste získali v předchozích pokynech, otevřete složku na pevném disku obsahující soubor aktualizace.
4. Dvakrát klikněte na soubor s příponou .exe (například *název_souboru.exe*).

Spustí se instalace systému BIOS.
5. Postupujte podle pokynů na obrazovce a dokončete instalaci.

 **POZNÁMKA:** Jakmile se na obrazovce objeví zpráva potvrzující úspěšnou instalaci, je možné smazat soubor aktualizace z pevného disku.

Aktualizace programů a ovladačů

1. Spusťte webový prohlížeč, zadejte adresu <http://www.hp.com/support> a zvolte svou zemi/oblast.
2. Klikněte na možnost pro stažení softwaru a ovladačů a do pole produktu zadejte požadovaný model počítače. Stiskněte klávesu **enter**.

– nebo –

Pokud chcete stáhnout určitý SoftPak, zadejte číslo SoftPak do pole Vyhledat v pravém horním rohu obrazovky. Poté stiskněte klávesu **enter** a postupujte dle zobrazených pokynů. Přejděte na krok 6.
3. V seznamu modelů vyberte požadovaný produkt.
4. Klikněte na příslušný operační systém.
5. Jakmile se zobrazí seznam aktualizací, kliknutím na požadovanou aktualizaci otevřete okno obsahující další informace.
6. Klikněte na tlačítko **Download** (Stáhnout).
7. Pro instalaci aktualizovaného ovladače bez stažení souboru klikněte na **Spustit**.

– nebo –

Klikněte na tlačítko **Uložit**, chcete-li soubor uložit do počítače. Jakmile budete vyzváni, vyberte umístění na pevném disku.

Po stažení souboru přejděte do složky s uloženým souborem a dvojným kliknutím na soubor aktualizaci nainstalujte.

8. Jestliže se po dokončení instalace zobrazí výzva k restartu počítače, učiňte tak.

Použití nástroje SoftPaq Download Manager

Aplikace HP SoftPaq Download Manager (SDM) poskytuje rychlý přístup k informacím o aktualizacích softwaru SoftPaq pro počítače HP, aniž by bylo nutné zadat číslo aktualizace softwaru SoftPaq. Tato aplikace přečte a stáhne publikovaný databázový soubor obsahující model počítače a informace o aktualizacích softwaru SoftPaq.

Pomocí tohoto nástroje můžete snadno vyhledat aktualizace softwaru SoftPaq podle čísla modelu a poté je stáhnout, rozbalit a nainstalovat. Program umožňuje provádět následující úlohy:

- Vyhledávání, stahování a instalace aktualizací softwaru SoftPaq pro váš počítač
- Zobrazení dostupných a stažených aktualizací softwaru SoftPaq pro váš počítač
- Vytváření konfiguračních souborů a určování parametrů vyhledávání pro více konfigurací za účelem správy aktualizací softwaru SoftPaq na více počítačích s různými konfiguracemi

SoftPaq Download Manager je k dispozici na webu společnosti HP. Pokud chcete použít SoftPaq Download Manager pro stažení SoftPaq, musíte nejprve stáhnout a nainstalovat tento program. Přejděte na web HP <http://www.hp.com/go/sdm> a postupujte podle pokynů pro stažení a instalaci nástroje SoftPaq Download Manager.

 **POZNÁMKA:** Pro stažení SoftPaq Download Manager nebo získání dalších informací o jeho použití viz webová stránka HP <http://www.hp.com/go/sdm>.

Chcete-li spustit aplikaci SoftPaq Download Manager, vyberte položku **Start > Všechny programy > HP > HP SoftPaq Download Manager**.

Další informace naleznete v softwarové nápovědě nástroje HP SoftPaq Download Manager.

12 Záloha a obnovení

K ochraně informací používejte nástroj Zálohování Windows® (jen vybrané modely) pro zálohování souborů a složek nebo pro vytvoření bodů obnovení. V případě selhání systému můžete použít soubory zálohy pro obnovení počítače.

Windows nabízí následující možnosti:

- Zálohování jednotlivých souborů a složek
- Zálohování jednotlivých souborů a složek
- Plánování automatických záloh
- Vytváření bodů obnovení systému
- Obnova informací

 **POZNÁMKA:** Podrobnější pokyny neleznete vyhledáním těchto témat v Nápovědě a odborní pomoci.

POZNÁMKA: Pro případ nestability systému doporučuje společnost HP, abyste si vytiskli postupy obnovy a uložili je pro pozdější použití.

Zálohování dat

Obnova po selhání systému je tak úplná, jak je úplná vaše poslední záloha. Měli byste vytvořit první zálohu hned, jak nastavíte software. Tak jak přidáváte soubory softwaru, měli byste pokračovat v pravidelném zálohování systému a udržovat tak použitelnou zálohu.

Můžete zálohovat jednotlivé soubory a složky na optický externí pevný disk nebo na síťový disk.

Při zálohování si dejte pozor na následující:

- Ukládejte osobní soubory do složky Dokumenty a pravidelně provádějte zálohy této složky.
- Zálohujte šablony uložené v souvisejících programech.
- Uložte vlastní nastavení okna, panelu nástrojů nebo nabídky sejmutím obrázku příslušného nastavení. Obrázek nastavení může ušetřit čas v případě, že potřebujete znovu nastavit hodnoty předvoleb.

Vytvoření kopie obrazovky a vložení do dokumentu textového editoru:

- a. Zobrazte obrazovku, kterou chcete sejmout.
- b. Vytvořte kopii obrazovky.
Chcete-li vytvořit pouze kopii aktivního okna, stiskněte klávesy **alt+fn+prt sc**.
Chcete-li vytvořit kopii celé obrazovky, stiskněte klávesy **fn+prt sc**.
- c. Otevřete dokument aplikace Word a poté klikněte na položky **Upravit > Vložit**.
Snímek obrazovky se uloží do dokumentu.
- d. Uložte dokument.

Tvorba zálohy pomocí nástroje Zálohování Windows (jen vybrané modely), proveďte následující kroky:

 **POZNÁMKA:** Před spuštěním zálohovacího procesu se ujistěte, že je počítač připojen ke zdroji střídavého napájení.

POZNÁMKA: Proces zálohování může trvat přes hodinu, což závisí na velikosti souboru a rychlosti počítače.

1. Vyberte položku **Start > Všechny programy > Příslušenství > Systémové nástroje > Zálohování**.
2. Postupujte podle pokynů na obrazovce.

Provedení obnovy

V případě nestability nebo selhání systému poskytne počítač nástroje pro obnovu vašich souborů:

- Nástroje obnovy Windows (jen vybrané modely): Nástroj zálohování Windows můžete použít pro obnovení informací, které jste předtím zálohovali.
- Disky *Operační systém a Obnovení ovladače* (součástí balení vašeho počítače): Disky můžete použít pro obnovení vašeho operačního systému a programů instalovaných při výrobě.

Obnova vašich informací

Pro obnovení informací, které jste dříve zálohovali, postupujte dle těchto kroků:

1. Pokud je to možné, zálohujte vaše osobní soubory.
2. Vyberte položku **Start > Všechny programy > Příslušenství > Systémové nástroje > Zálohování**.

Otevře se okno Průvodce zálohováním nebo obnovou.

3. Klikněte na **Obnova souborů a nastavení** a poté klikněte na **Další**.
4. Postupujte podle pokynů na obrazovce.

 **POZNÁMKA:** Další informace o spuštění obnovy Windows viz vyhledávání tohoto tématu v Nápovědě a odborné pomoci.

Obnova operačního systému a programů

 **UPOZORNĚNÍ:** Při procesu obnovy dojde ke zformátování a úplnému smazání obsahu pevného disku. Všechny vytvořené soubory a nainstalovaný software budou z počítače trvale odstraněny. Proces obnovení provede novou instalaci původního operačního systému, softwaru a ovladačů. Software, ovladače a aktualizace, které se neinstalují s produkty HP, musí být nainstalovány znovu a ručně. Osobní soubory musí být obnoveny ze zálohy.

Pro obnovu vašeho operačního systému a programů, proveďte následující kroky:

1. Pokud je to možné, zálohujte vaše osobní soubory.
2. Vložte disk *Operační systém* do optické jednotky.
3. Vypněte počítač.
4. Zapněte počítač.
5. Při instalaci operačního systému postupujte podle pokynů na obrazovce.
6. Po instalaci operačního systému vyjměte disk *Operační systém* a vložte disk *Driver Recovery* (Obnova ovladačů).
7. Při instalaci ovladačů a programů postupujte podle pokynů na obrazovce.

13 Computer Setup (Nastavení počítače)

Spouštění programu Computer Setup (Nastavení počítače)

Nástroj Computer Setup je předem instalovaný nástroj, zaváděný do paměti ROM, který lze použít, i když operační systém nefunguje nebo není zavedený.

 **POZNÁMKA:** Některé položky nabídky nástroje Computer Setup uvedené v této příručce nemusí váš počítač podporovat.

POZNÁMKA: S nástrojem Computer Setup lze použít externí klávesnici nebo myš připojenou k portu USB, jen pokud je aktivována podpora starších verzí rozhraní USB.

Postup spuštění nástroje Computer Setup:

1. Zapněte nebo restartujte počítač a stiskněte klávesu **esc**, zatímco je v dolní části obrazovky zobrazena zpráva „Press the ESC key for Startup Menu“ (Pro zobrazení nabídky Startup stiskněte klávesu ESC).
2. Stiskem klávesy **f10** vstupte do nastavení systému BIOS.

Použití programu Computer Setup (Nastavení počítače)

Procházení a výběr položek v nástroji Computer Setup

Informace a nastavení nástroje Computer Setup jsou přístupné přes nabídky File (Soubor), Security (Zabezpečení), Diagnostics (Diagnostika) a System Configuration (Konfigurace systému).

Postup procházení a výběru položek v nástroji Computer Setup:

1. Zapněte nebo restartujte počítač a stiskněte klávesu **esc**, zatímco je v dolní části obrazovky zobrazena zpráva „Press the ESC key for Startup Menu“ (Pro zobrazení nabídky Startup stiskněte klávesu ESC).
 - Chcete-li vybrat nabídku nebo položku nabídky, použijte klávesu tabulátoru a klávesy se šípkami a poté stiskněte klávesu **enter**; na položku můžete rovněž kliknout pomocí polohovacího zařízení.
 - Chcete-li zobrazený obsah posunout nahoru nebo dolů, klikněte v pravé horní části obrazovky na šipku nahoru nebo dolů anebo použijte klávesu se šípkou nahoru či klávesu se šípkou dolů.
 - Chcete-li zavřít dialogová okna a zobrazit hlavní obrazovku nástroje Computer Setup, stiskněte klávesu **esc** a dále postupujte podle instrukcí na obrazovce.

 **POZNÁMKA:** K procházení a výběru položek v nástroji Computer Setup můžete použít buď polohovací zařízení (TouchPad, ukazovátka, myš USB), nebo klávesnici.

2. Stiskem klávesy **f10** vstupte do nastavení systému BIOS.
3. Vyberte nabídku **File** (Soubor), **Security** (Zabezpečení), **Diagnostics** (Diagnostika) nebo **System Configuration** (Konfigurace systému).

Chcete-li nástroj Computer Setup ukončit, zvolte jeden z následujících způsobů:

- Chcete-li nástroj Computer Setup ukončit bez uložení změn, klikněte na ikonu **Exit** (Ukončit) v levém dolním rohu obrazovky a dále postupujte podle zobrazovaných instrukcí.
– nebo –
Pomocí klávesy tabelátoru a kláves se šipkami vyberte položky **File** (Soubor) > **Ignore changes and exit** (Ignorovat změny a ukončit) a potom stiskněte klávesu **enter**.
– nebo –
- Chcete-li změny uložit a ukončit nástroj Computer Setup, klikněte na ikonu **Save** (Uložit) v levém dolním rohu obrazovky a dále postupujte podle zobrazovaných instrukcí.
– nebo –
Pomocí klávesy tabelátoru a kláves se šipkami vyberte položky **File** (Soubor) > **Save changes and exit** (Uložit změny a ukončit) a potom stiskněte klávesu **enter**.

Změny se zavedou po restartování počítače.

Obnovení výchozích nastavení v nástroji Computer Setup

 **POZNÁMKA:** Obnovení výchozích nastavení nezmění režim pevného disku.

Postup obnovení výchozích hodnot u všech nastavení nástroje Computer Setup:

1. Zapněte nebo restartujte počítač a stiskněte klávesu **esc**, zatímco je v dolní části obrazovky zobrazena zpráva „Press the ESC key for Startup Menu“ (Pro zobrazení nabídky Startup stiskněte klávesu ESC).
2. Stiskem klávesy **f10** vstupte do nastavení systému BIOS.
3. Pomocí polohovacího zařízení nebo kláves se šipkami vyberte položky **File** (Soubor) > **Restore defaults** (Obnovit výchozí nastavení).
4. Postupujte podle pokynů na obrazovce.
5. Pokud chcete uložit změny a opustit nástroj Computer Setup, klikněte na ikonu **Save** (Uložit) v levém dolním rohu obrazovky a poté postupujte podle pokynů na obrazovce.
– nebo –
Pomocí kláves se šipkami vyberte položku **File** (Soubor) > **Save Changes and Exit** (Uložit změny a ukončit) a poté stiskněte klávesu **enter**.

Změny se zavedou po restartování počítače.

 **POZNÁMKA:** Při obnově výchozího nastavení výrobce se nezmění stávající heslo a nastavení zabezpečení.

Nabídky nástroje Computer Setup (Nastavení počítače)

Tabulky nabídek v této části poskytují základní informace o možnostech nástroje Computer Setup.

 **POZNÁMKA:** Některé položky nabídky nástroje Computer Setup uvedené v této kapitole nemusí váš počítač podporovat.

Nabídka File (Soubor)

Volba	Postup
System Information (Systémové informace)	<ul style="list-style-type: none">• Zobrazí identifikační údaje týkající se počítače a baterii v systému.• Zobrazí technické údaje týkající se procesoru, mezipaměti a velikosti paměti, systémové paměti ROM, verze grafického systému a verze řadiče klávesnice.
Set System Date and Time (Nastavit datum a čas systému)	Umožňuje nastavit nebo změnit datum a čas v počítači.
System Diagnostics (Diagnostika systému)	Zobrazuje následující informace: <ul style="list-style-type: none">• System Information (Informace o systému)<ul style="list-style-type: none">◦ Identifikační údaje týkající se počítače a baterii systému◦ Technické informace o procesoru, mezipaměti a velikosti paměti, systému ROM, revizi videa a verzi řadiče klávesnice• Start-up Test (Test při spuštění) – Ověřuje systémové komponenty potřebné ke spuštění počítače.• Run-In Test (Zátěžový test) – Provede celkovou kontrolu systémové paměti.• Hard Disk Test (Test pevného disku) – Provede celkový test všech pevných disků v systému.• Memory Test (Test paměti) – Provede celkovou kontrolu pamětí instalovaných v počítači.• Battery Test (Test baterii) – Provede celkovou kontrolu baterii instalovaných v počítači.• Error Log (Protokol chyb) – Pokud došlo k jakékoli chybě, zobrazí protokol chyb.
Restore defaults (Obnovit výchozí nastavení)	Nahradí aktuální nastavení konfigurace v nástroji Computer Setup výchozím nastavením od výrobce. (Režim pevného disku, nastavení hesel a nastavení zabezpečení se při obnově výchozích nastavení nezmění.)
Reset BIOS security to factory default (Reset zabezpečení BIOS na nastavení výrobce)	Reset zabezpečení BIOS na nastavení výrobce.
Ignore changes and exit (Ignorovat změny a Konec)	Zruší všechny změny zadané v rámci aktuální relace. Potom dojde k ukončení nástroje a restartu počítače.
Save changes and exit (Uložit změny a Konec)	Uloží všechny změny zadané v rámci aktuální relace. Potom dojde k ukončení nástroje a restartu počítače. Změny se zavedou po restartování počítače.

Nabídka Security (Zabezpečení)

 **POZNÁMKA:** Některé položky nabídky uvedené v této části nemusí váš počítač podporovat.

Volba	Postup
Administrator Tools (Nástroje pro správce systému)	
Setup BIOS Administrator Password (Nastavení hesla správce systému BIOS)	Nastavení hesla správce systému BIOS.
User Management (Správa uživatelů) (vyžaduje heslo správce systému BIOS)	
Create New BIOS User Account (Vytvoření nového účtu uživatele systému BIOS)	<ul style="list-style-type: none">• Vyberte ze seznamu uživatelů systému BIOS.• Vyberte ze seznamu uživatelů nástrojů ProtectTools.
Password Policy (Zásady hesel - vyžaduje heslo správce systému BIOS)	Umožňuje měnit kritéria zásady pro použití hesla.
HP SpareKey	Povolit/zakázat náhradní heslo HP SpareKey (ve výchozím nastavení povoleno).
Always Prompt for HP SpareKey Enrollment (Vždy žádat o registraci klíče HP SpareKey)	Povolit/zakázat registraci náhradního hesla HP SpareKey (ve výchozím nastavení povoleno).
Fingerprint Reset on Reboot (Resetovat otisk prstu při restartování – je-li k dispozici)	Resetovat nebo vymazat vlastnictví čtečky otisků prstů (pouze u vybraných modelů; ve výchozím stavu zakázáno)
User Tools (Uživatelské nástroje)	
Change Password (Změna hesla)	Umožňuje zadat, změnit nebo odstranit heslo správce systému BIOS.
HP SpareKey Enrollment (Registrace klíče HP SpareKey)	Umožňuje registrovat nebo resetovat klíč HP SpareKey, což je sada bezpečnostních otázek a odpovědí použitých v případě, že zapomenete heslo.
Anti Theft	
AT-P	Povolí nebo zakáže ochranu technologií Anti-Theft.
DriveLock Passwords (Hesla funkce DriveLock)	<ul style="list-style-type: none">• Povoluje nebo zakazuje funkci DriveLock na libovolném pevném disku počítače (ve výchozím stavu povoleno).• Umožňuje změnit uživatelské nebo hlavní heslo funkce DriveLock. <p>POZNÁMKA: Nastavení DriveLock jsou k dispozici jen po spuštění nástroje Computer Setup po zapnutí (nikoliv restartování) počítače.</p>
Automatic DriveLock	Povolí nebo zakáže podporu technologie Automatic DriveLock.
TPM Embedded Security (Integrované zabezpečení TPM)	Aktivuje nebo deaktivuje podporu integrovaného zabezpečení TPM (Trusted Platform Module), které chrání počítač před neoprávněným přístupem k funkcím vlastníka dostupným v položce Embedded Security for ProtectTools (Integrované zabezpečení pro nástroje ProtectTools). Více informací naleznete v softwarové nápovědě k nástrojům ProtectTools
	<p>POZNÁMKA: Chcete-li změnit toto nastavení, musíte mít heslo pro nastavení.</p>

Volba	Postup
Disk Sanitizer	Spustí nástroj Disk Sanitizer, který slouží ke smazání veškerých dat z primárního pevného disku nebo disku v rozšiřující pozici. UPOZORNĚNÍ: Nástroj Disk Sanitizer trvale odstraní data na vybraném pevném disku.
System IDs (ID systému)	Slouží k zadání uživatelského inventárního čísla majetku a označení vlastnictví počítače.

Nabídka System Configuration (Konfigurace systému)

 **POZNÁMKA:** Některé z uvedených možností konfigurace systému nemusí váš počítač podporovat.

Volba	Postup
Language (Jazyk)	Změní jazyk nástroje Computer Setup.
Boot Options (Možnosti zavádění)	<ul style="list-style-type: none"> • Umožňuje nastavit zpoždění nabídky Startup (v sekundách). • Umožňuje nastavit prodlevu nabídky expresního zavádění Multiboot Express Boot. • Povoluje nebo zakazuje zobrazování loga (ve výchozím stavu zakázáno). • Povoluje nebo zakazuje zobrazování diagnostické adresy URL (ve výchozím stavu povoleno). • Povoluje nebo zakazuje spuštění z jednotky CD-ROM (ve výchozím stavu povoleno). • Povoluje nebo zakazuje zavádění z karty SD Card (ve výchozím stavu povoleno). • Povoluje nebo zakazuje zavádění z disket (ve výchozím stavu povoleno). • Povoluje nebo zakazuje zavádění pomocí interního síťového adaptéru PXE (ve výchozím stavu povoleno). • Povoluje nebo zakazuje režim zavádění UEFI (Unified Extensible Firmware Interface – Jednotné rozšiřitelné firmwarové rozhraní). • Nastaví pořadí zavádění starších zařízení.
Device Configurations (Konfigurace zařízení)	<ul style="list-style-type: none"> • Povoluje nebo zakazuje podporu starších verzí rozhraní USB (ve výchozím stavu povoleno). Aktivní podpora starších verzí rozhraní USB umožňuje následující: <ul style="list-style-type: none"> ◦ Umožňuje použít klávesnici USB v nástroji Computer Setup, i když není spuštěn operační systém Windows®. ◦ Spuštění počítače ze spustitelných zařízení USB, včetně pevného disku, disketové jednotky nebo

optické jednotky připojené k počítači prostřednictvím portu USB.

- Umožňuje zvolit režim paralelního portu: ECP (Enhanced Capabilities Port), standardní, obousměrný nebo EPP (Enhanced Parallel Port).
- Povoluje nebo zakazuje stále spuštěný ventilátor při napájení ze sítě (ve výchozím stavu povoleno).
- Povoluje nebo zakazuje funkci Data Execution Prevention (Ochrana proti spuštění dat). Pokud je funkce povolena, procesor dokáže zabránit spuštění některých virových kódů, což napomáhá zvýšení zabezpečení počítače (ve výchozím stavu zakázáno).
- Nastavení režimu zařízení SATA (Serial Advanced Technology Attachment). K dispozici jsou následující možnosti:
 - AHCI (Advanced Host Controller Interface),
 - IDE (Integrated Drive Electronics),
 - RAID (pouze u vybraných modelů).

POZNÁMKA: Dostupnost předchozích možností se může u jednotlivých modelů lišit.

- Povoluje nebo zakazuje rychlé nabíjení sekundární baterie (ve výchozím stavu povoleno).
- Povoluje nebo zakazuje funkci HP QuickLook (ve výchozím stavu povoleno).
- Povoluje nebo zakazuje funkci Preboot Authentication (ověření před zavedením systému) v nabídce HP QuickLook Boot (ve výchozím stavu zakázáno).
- Povoluje nebo zakazuje funkci HP QuickWeb (ve výchozím stavu povoleno).
- Povoluje nebo zakazuje funkci HP QuickWeb: Write Protect (ochrana proti zápisu) (ve výchozím stavu zakázáno).
- Povoluje nebo zakazuje virtualizační technologii (pouze u vybraných modelů; ve výchozím stavu zakázáno).
- Povoluje nebo zakazuje technologii TXT (Intel Trusted Execution Technology) (jen vybrané modely, ve výchozím stavu zakázáno).
- Povoluje nebo zakazuje funkci Multi Core CPU (vícejádrový procesor) (ve výchozím stavu povoleno).
- Povoluje nebo zakazuje technologii Inter HT Technology (ve výchozím stavu povoleno).
- Povoluje nebo zakazuje funkci Wake on USB (probuzení při vložení zařízení USB) (ve výchozím stavu povoleno).
- Povoluje nebo zakazuje funkci Numlock při restartu (ve výchozím stavu zakázáno).

Volba	Postup
Built-In Device Options (Možnosti vestavěných zařízení)	<ul style="list-style-type: none"> • Povoluje nebo zakazuje indikaci stavu na tlačítku bezdrátového připojení (ve výchozím stavu povoleno). • Povoluje nebo zakazuje vestavěné rádiové zařízení WLAN (pouze u vybraných modelů; ve výchozím stavu povoleno). • Povoluje nebo zakazuje vestavěné rádiové zařízení Bluetooth® (ve výchozím stavu povoleno). • Povoluje nebo zakazuje síťovou kartu (LAN) (ve výchozím stavu povoleno). • Povoluje nebo zakazuje přepínání sítí LAN/WLAN (ve výchozím stavu zakázáno). • Umožňuje nastavit stav Wake on LAN. K dispozici jsou následující možnosti: <ul style="list-style-type: none"> ◦ Disabled (Zakázáno), ◦ Boot to Network (Spustit po připojení do sítě) ◦ Follow Boot Order (Dodržovat pořadí zavádění). • Povoluje nebo zakazuje snímač okolního světla. • Povoluje nebo zakazuje zařízení Notebook Upgrade Bay (ve výchozím stavu povoleno). • Povoluje nebo zakazuje čtečku otisků prstů (ve výchozím stavu povoleno). • Povoluje nebo zakazuje vestavěnou kameru (ve výchozím stavu povoleno). • Povoluje nebo zakazuje Power Monitor Circuit (Systém monitorování napájení) (ve výchozím stavu povoleno). • Povoluje nebo zakazuje zvukové zařízení (ve výchozím stavu povoleno). • Povoluje nebo zakazuje modem (ve výchozím stavu povoleno). • Povoluje nebo zakazuje mikrofon (ve výchozím stavu povoleno). • Povoluje nebo zakazuje vestavěné reproduktory (ve výchozím stavu povoleno).
Port Options (Možnosti portů – ve výchozím nastavení jsou všechny povoleny)	<p>POZNÁMKA: Ve výchozím stavu jsou všechny možnosti portů povoleny.</p> <ul style="list-style-type: none"> • Povoluje nebo zakazuje sériový port. • Povoluje nebo zakazuje paralelní port. • Povoluje nebo zakazuje čtečku médií typu flash. • Povoluje nebo zakazuje port USB. <p>UPOZORNĚNÍ: Zakázáním portu USB budou též zakázána zařízení MultiBay a ExpressCard v pokročilém replikátoru portů.</p>

Volba	Postup
	<ul style="list-style-type: none"> • Povoluje nebo zakazuje port 1394. • Povoluje nebo zakazuje zásuvku pro karty ExpressCard. • Povoluje nebo zakazuje zásuvku pro karty Smart Card. • Povoluje nebo zakazuje port eSATA.
AMT Options (Možnosti AMT)	<ul style="list-style-type: none"> • Povoluje nebo zakazuje funkci Firmware Verbosity (Podrobný popis firmwaru). • Povoluje nebo zakazuje výzvu AMT Setup Prompt (výzva instalačního programu technologie AMT) (Ctrl-P). • Povoluje nebo zakazuje funkci USB Key Provisioning Support (podpora zajišťování klíčů USB). • Povoluje nebo zakazuje možnost Unconfigure AMT on next boot (Reset AMT při příštím spuštění). • Výběr režimu pro emulaci terminálu. <ul style="list-style-type: none"> ◦ ANSI ◦ VT100 • Povoluje nebo zakazuje funkci Firmware Progress Event Support (Podpora událostí vývoje firmwaru). • Povoluje nebo zakazuje funkci Initiate Intel CIRA (Zahájit Intel CIRA).
Set Security Level (Nastavit úroveň zabezpečení)	Umožňuje změnit, zobrazit nebo skrýt úrovně zabezpečení pro všechny položky nabídek systému BIOS.
Restore Security Defaults (Obnovit výchozí nastavení zabezpečení)	Umožňuje obnovit výchozí nastavení zabezpečení.

14 Program MultiBoot

O pořadí zařízení pro zavádění

Po zapnutí se počítač pokusí zavést systém z povolených zařízení pro zavádění. Standardně zapnutý nástroj MultiBoot ovládá pořadí, podle kterého systém vybírá zařízení pro zavedení. Mezi zařízení pro zavádění mohou patřit optické jednotky, disketové jednotky, síťové adaptéry, pevné disky a zařízení USB. Zařízení pro zavádění obsahují spustitelné médium nebo soubory, které jsou vyžadovány pro korektní spuštění a funkčnost počítače.

 **POZNÁMKA:** V nástroji Computer Setup musejí být povolena nějaká zařízení pro zavedení, jinak je nebude možné zahrnout do pořadí pro zavedení.

Ve výchozím nastavení počítač vybere zařízení pro zavedení postupným vyhledáváním mezi povolenými zařízeními pro zavedení a pozicemi jednotek v následujícím pořadí:

 **POZNÁMKA:** Některá uvedená zařízení pro zavedení a pozice jednotek váš počítač nemusí podporovat.

- Dokovací stanice notebooku
- Pevný disk notebooku
- Disketová jednotka USB
- Jednotka USB CD-ROM
- Pevný disk USB
- Ethernet pro přenosný počítač
- Paměťová karta Secure Digital (SD)
- Rozšiřující pozice dokovací stanice
- Externí disk SATA

Pořadí, ve kterém počítač vyhledává zařízení pro zavedení, lze změnit nastavením pořadí zavádění v nástroji Computer Setup. Stiskněte klávesu **esc** ve chvíli, kdy se ve spodní části obrazovky zobrazí zpráva „Press the ESC key for Startup Menu“ (Pro Spouštěcí nabídku stiskněte klávesu ESC), a poté stiskněte klávesu **f9**. Po stisknutí klávesy **f9** se zobrazí nabídka se seznamem dostupných zařízení pro zavedení, ze kterého lze vybrat zařízení pro zavedení systému. Případně lze použít program MultiBoot Express, pomocí kterého lze počítač nastavit tak, aby vás vyzval k určení umístění zaváděného zařízení po každém zapnutí nebo restartování.

Pokud je program MultiBoot vypnutý, používá počítač pevně nastavené pořadí zavádění, při kterém nejprve hledá zařízení pro zavedení z jednotky A. Pokud není nalezeno žádné zařízení, začne počítač

hledat zařízení pro zavedení z jednotky C. Mezi zařízení pro zavedení z jednotky A patří optické jednotky a disketové jednotky. Mezi zařízení pro zavedení z jednotky C patří optické jednotky a pevné disky.

Síťové adaptéry nemají přiřazené písmeno jednotky.

 **POZNÁMKA:** Optickou jednotku (například jednotku CD-ROM) lze využít k zavedení jako jednotku A nebo C, a to v závislosti na formátu zaváděcího disku CD.

Povolení zařízení pro zavádění v nástroji Computer Setup

Počítač spustí zavádění ze zařízení USB nebo síťového adaptéru, pouze pokud toto zařízení nejprve povolíte v nástroji Computer Setup.

Chcete-li spustit nástroj Computer Setup a povolit použití zařízení USB nebo síťového adaptéru jako zařízení pro zavedení, postupujte následovně:

1. Zapněte nebo restartujte počítač a poté stiskněte klávesu **esc**, zatímco bude ve spodní části obrazovky zobrazena zpráva „Press the ESC key for Startup Menu“ (Pro Spouštěcí nabídku stiskněte klávesu ESC).
2. Stisknutím klávesy **f10** spustíte BIOS.
3. Pokud povolit zavádění média z jednotky USB nebo z jednotek v doplňkové dokovací stanici (pouze u vybraných modelů), vyberte pomocí polohovacího zařízení nebo kláves se šipkami položku **System Configuration** (Konfigurace systému) > **Device Configurations** (Konfigurace zařízení). Ujistěte se, že je vedle položky **USB legacy support** (Podpora starších rozhraní USB) zvolena možnost **Enabled** (Povoleno).

 **POZNÁMKA:** Pokud chcete používat funkci podpory starších verzí USB, je třeba povolit možnost USB Port (Port USB). V továrním nastavení je funkce povolena. Pokud je port zakázán, povolte jej výběrem položek **System Configuration** (Konfigurace systému) > **Port Options** (Možnosti portů) a kliknutím na možnost **Enabled** (Povoleno) vedle položky **USB Port** (Port USB).

– nebo –

Chcete-li povolit síťový adaptér NIC, vyberte možnost **System Configuration** (Konfigurace systému) > **Boot Options** (Možnosti zavádění) a poté klikněte na možnost **Enabled** (Povolit) vedle možnosti **PXE Internal NIC boot** (Zavádění interního síťového adaptéru NIC PXE).

4. Chcete-li uložit změny a opustit nástroj Computer Setup, klikněte na možnost **Save** (Uložit) v levém dolním rohu obrazovky a řiďte se pokyny na obrazovce.

– nebo –

Pomocí kláves se šipkami vyberte položku **File** (Soubor) > **Save Changes and Exit** (Uložit změny a ukončit) a stiskněte klávesu **enter**.

Změny se zavedou po restartování počítače.

 **POZNÁMKA:** Pokud chcete propojit síťový adaptér se serverem PXE (Preboot Execution Environment) nebo serverem RPL (Remote Program Load) bez použití programu MultiBoot, stiskněte klávesu **esc** ve chvíli, kdy se v dolní části obrazovky objeví zpráva „Press the ESC key for Startup Menu“ (Pro Spouštěcí nabídku stiskněte klávesu ESC). Poté rychle stiskněte klávesu **f12**.

Zvažování změny pořadí zařízení pro zavádění

Než změníte pořadí zavádění, zvažte následující informace:

- Po provedení změny nastavení pořadí zavádění a restartování počítače bude počítač používat nové pořadí zavádění.
- Pokud má počítač k dispozici více druhů zařízení pro zavádění, pokusí se zavést systém pomocí prvního od každého druhu zařízení (s výjimkou optických jednotek). Pokud je počítač připojen například k doplňkové dokovací stanici (pouze u vybraných modelů) obsahující pevný disk, bude se v seznamu pořadí zavádění tento disk zobrazovat jako pevný disk USB. Pokud selže zavádění z tohoto pevného disku USB, nebude se počítač pokoušet zavést systém z pevného disku z pozice pro pevný disk. Namísto toho se počítač pokusí zavést systém pomocí dalšího typu zařízení podle pořadí zavádění. Pokud jsou však k počítači připojeny 2 optické jednotky a první jednotka neumožňuje zavedení (protože neobsahuje médium nebo vložený disk není spustitelný), pokusí se počítač zavést systém z druhé optické jednotky.
- Změna pořadí zavádění současně ovlivňuje přiřazení písmen logických disků. Pokud například zavádíte systém z jednotky CD-ROM s diskem naformátovaným jako jednotka C, stane se jednotka CD-ROM jednotkou C a pevný disk v pozici pro pevný disk se stane jednotkou D.
- Počítač může provést zavedení ze síťového adaptéru pouze tehdy, bylo-li zařízení povoleno v nabídce Built-In Device Options (Možnosti vestavěných zařízení) v nástroji Computer Setup a bylo-li zavádění z daného zařízení povoleno v nabídce Boot Options (Možnosti zavádění). Zavádění systému ze síťového adaptéru neovlivňuje přiřazení písmen logických jednotek, protože síťový adaptér nemá přiřazené písmeno jednotky.
- Jednotky v doplňkové dokovací stanici (pouze u vybraných modelů) jsou v pořadí zavádění považovány za externí jednotky USB.

Výběr předvoleb MultiBoot

Program MultiBoot můžete používat k těmto úkolům:

- Změna nastavení pořadí zavádění v nástroji Computer Setup, jež určí nové pořadí zavádění, které bude počítač používat při každém zapnutí.
- Dynamickou volbu zařízení pro zavádění aktivujete stisknutím klávesy **esc** ve chvíli, kdy se v dolní části obrazovky objeví zpráva „Press the ESC key for Startup Menu“ (Pro Spouštěcí nabídku stiskněte klávesu ESC), a následným stisknutím klávesy **f9** pro vstup do nabídky zařízení pro zavedení.
- Nastavení variabilního pořadí zavádění. Tato funkce požaduje volbu zařízení pro zavedení při každém spuštění nebo restartu počítače.

Nastavení nového pořadí zavádění v nástroji Computer Setup

Chcete-li spustit nástroj Computer Setup a nastavit pořadí zavádění, které se použije při každém zapnutí nebo restartu počítače, postupujte následovně:

1. Zapněte nebo restartujte počítač a poté stiskněte klávesu **esc** ve chvíli, kdy bude ve spodní části obrazovky zobrazena zpráva „Press the ESC key for Startup Menu“ (Pro Spouštěcí nabídku stiskněte klávesu ESC).

2. Stisknutím klávesy **f10** spustíte BIOS.

3. Pomocí polohovacího zařízení nebo kláves se šipkami vyberte ze seznamu zařízení.

4. Chcete-li zařízení posunout v pořadí spouštění výš, pomocí ukazovacího zařízení klikněte na klávesu se šipkou nahoru vedle názvu zařízení nebo stiskněte klávesu **+**.

– nebo –

Chcete-li zařízení posunout v pořadí spouštění dolů, pomocí ukazovacího zařízení klikněte na klávesu se šipkou dolů vedle názvu zařízení nebo stiskněte klávesu **-**.

5. Jestliže chcete uložit nastavení a ukončit nástroj Computer Setup, klikněte na tlačítko **Save** (Uložit) v levé dolní části obrazovky a potom postupujte podle pokynů na obrazovce.

– nebo –

Pomocí kláves se šipkami vyberte položku **File** (Soubor) > **Save Changes and Exit** (Uložit změny a ukončit) a stiskněte klávesu **enter**.

Změny se zavedou po restartování počítače.

Volba zařízení pro zavedení

Postup dynamické volby zařízení pro zavedení pro aktuální sekvenci spouštění je následovný:

1. Zapnutím nebo restartováním počítače zpřístupněte nabídku zařízení pro zavedení a poté stiskněte klávesu **esc** ve chvíli, kdy se ve spodní části obrazovky zobrazí zpráva „Press the ESC key for Startup Menu“ (Pro Spouštěcí nabídku stiskněte klávesu ESC).
2. Stiskněte klávesu **f9**.
3. Pomocí polohovacího zařízení nebo kláves se šipkami vyberte zařízení pro zavedení a stiskněte klávesu **enter**.

Změny vejdou v platnost okamžitě.

Nastavení výzvy programu MultiBoot Express

Chcete-li spustit nástroj Computer Setup a nastavit počítač, aby při každém spuštění nebo restartování zobrazoval nabídku umístění programu MultiBoot, postupujte následovně:

1. Zapněte nebo restartujte počítač a poté stiskněte klávesu **esc** ve chvíli, kdy bude ve spodní části obrazovky zobrazena zpráva „Press the ESC key for Startup Menu“ (Pro Spouštěcí nabídku stiskněte klávesu ESC).
2. Stisknutím klávesy **f10** spustíte BIOS.
3. Pomocí polohovacího zařízení nebo kláves se šipkami vyberte položky **System Configuration** (Konfigurace systému) > **Boot Options** (Možnosti zavádění) a stiskněte klávesu **enter**.
4. Do pole **Express Boot Popup Delay (Sec)** (Délka zobrazení nabídky zavádění programu Express (sek.)) zadejte v sekundách délku doby zobrazení nabídky výběru umístění pro zavedení předtím, než se aktivuje výchozí nastavení programu MultiBoot. (Pokud je nastavena hodnota 0, nabídka umístění Express Boot se nezobrazí).
5. Chcete-li uložit změny a opustit nástroj Computer Setup, klikněte na možnost **Save** (Uložit) v levém dolním rohu obrazovky a řiďte se pokyny na obrazovce.

– nebo –

Pomocí kláves se šipkami vyberte položku **File** (Soubor) > **Save Changes and Exit** (Uložit změny a ukončit) a stiskněte klávesu **enter**.

Změny se zavedou po restartování počítače.

Nastavení předvoleb programu MultiBoot Express

Při zobrazení nabídky Express Boot během spuštění jsou k dispozici následující volby:

- V nabídce Express Boot vyberte před uplynutím časového intervalu zařízení pro zavedení a stiskněte klávesu **enter**.
- Chcete-li zabránit použití výchozího nastavení programu MultiBoot, stiskněte před vypršením časového intervalu jakoukoliv klávesu. Počítač se nespustí, dokud nevyberete zařízení pro zavedení a nestisknete klávesu **enter**.
- Pokud chcete počítač spustit podle aktuálního nastavení programu MultiBoot, nechejte vypršet časový limit.

15 Správa a tisk

Používání Řešení pro správu klientů

Softwarové řešení pro správu klientů je založeno na standardech správy klientských (uživatelských) stolních počítačů, pracovních stanic, přenosných počítačů a počítačů tablet PC v prostředí sítě.

Správa klientů zahrnuje následující klíčové schopnosti a funkce:

- Výchozí zavedení obrazu softwaru
- Instalace softwaru na vzdálených systémech
- Správa a aktualizace softwaru
- Aktualizace paměti ROM
- Sledování a ochrana prostředků počítače (instalovaného hardwaru a softwaru)
- Upozornění na chyby a zotavení určitých softwarových a hardwarových součástí systému

 **POZNÁMKA:** Podpora jednotlivých funkcí popsaných v této části se může lišit v závislosti na modelu počítače a verzi nainstalovaného softwaru pro správu.

Nastavování a zavádění obrazu softwaru

Počítač je dodáván s předinstalovaným obrazem softwaru systému. Výchozí obraz softwaru je nakonfigurován během prvotní instalace počítače. Po provedení krátkého „rozbalování“ softwaru bude počítač připraven k použití.

Uživateli přizpůsobený obraz softwaru může být zaveden (distribován) jedním z následujících způsobů:

- Instalace dodatečných softwarových aplikací po rozbalení předinstalovaného softwarového obrazu
- Klonování disku, při kterém se zkopíruje obsah jednoho disku na druhý

Výběr použité metody závisí na vybavení a postupech ve vaší společnosti.

 **POZNÁMKA:** Nástroj Computer Setup a ostatní systémové nástroje poskytují další funkce pro správu konfigurace, odstraňování problémů, řízení spotřeby a obnovu softwaru systému.

Správa a aktualizace softwaru

Společnost HP poskytuje několik nástrojů pro správu a aktualizaci softwaru na klientských počítačích:

- Nástroj HP Client Automation (pouze u vybraných modelů)
- Nástroj HP System Software Manager

Nástroj HP Client Automation (pouze u vybraných modelů)

Nástroj HP Client Automation automatizuje správu softwaru, jako operační systémy, programy, aktualizace softwaru, obsah a nastavení konfigurace s cílem zajistit správnou konfiguraci každého počítače. Pomocí těchto automatizovaných řešení pro správu můžete spravovat software v průběhu celého životního cyklu počítače.

Nástroj HP Client Automation umožňuje provádět následující operace:

- Získání podrobných informací o hardwaru a softwaru na různých platformách.
- Příprava softwarového balíku a provedení analýzy dopadu před spuštěním distribuce.
- Výběr jednotlivých počítačů, pracovních skupin nebo celých skupin počítačů pro zavedení a údržbu softwaru a obsahu podle stanovených zásad.
- Poskytování a správa operačních systémů, aplikací a obsahu na distribuovaných počítačích z libovolného umístění.
- Integrace nástrojů HP Client Automation se systémy technické podpory a ostatními nástroji pro správu a bezproblémový provoz.
- Zhodnocení běžné infrastruktury pro správu softwaru a obsahu na standardních výpočetních zařízeních v rámci libovolné sítě pro všechny firemní uživatele.
- Škálovatelnost pro uspokojení firemních potřeb.

Nástroj HP System Software Manager

Díky systému HP SSM (System Software Manager) můžete na dálku aktualizovat software na systémové úrovni u více systémů najednou. Při aktivaci na počítači klienta systém SSM odhalí hardwarové i softwarové verze a poté aktualizuje označený software z centrálního archívu, známého jako uložení souborů. Verze ovladače, které jsou podporovány systémem SSM, jsou označené speciální ikonou na webové stránce pro stažení ovladačů HP a na disku CD s *podpůrným softwarem*. Chcete-li si stáhnout nástroj SSM nebo získat další informace o systému SSM, navštivte webové stránky společnosti HP na <http://www.hp.com/go/ssm> (pouze v angličtině).

Rejstřík

- A**
adaptér kabelu modemu pro určitou zemi/oblast, určení 27
adaptér střídavého proudu
připojení 65
určení 12
aktualizace, software 147
aktualizace systému BIOS
instalace 127
stahování 126
antény 11
antény pro bezdrátovou komunikaci 11
Anti Theft 135
- B**
baterie
dobíjení 71
kalibrace 69
likvidace 72
nabíjení 67, 70
odebrání 66
skladování 71
stavy nízkého nabití 68
určení 12
úspora energie 71
vložení 66
výměna 72
bateriová pozice 9, 13
bateriové napájení 65
BD
kopírování 50
odebrání 51
přehrávání 48
bezdrátová síť (WLAN)
funkční dosah 19
podnikové připojení WLAN 19
požadované vybavení 17
připojení 19
veřejné připojení WLAN 19
zabezpečení 17
bezpečnostní síťové kódy
síťový klíč 25
SSID 25
bezpečnostní zařízení na letištích 76
Bluetooth
štítek 13
Bluetooth, zařízení 14
brána firewall 18
built-in device options (možnosti vestavěných zařízení) 138
- C**
CD
kopírování 50
odebrání 51
přehrávání 48
cestování s počítačem
štítek s informacemi o souladu modemu 13
Computer Setup
nastavení pořadí zavádění 144
nastavení výzvy programu MultiBoot Express 145
povolení zařízení, která lze zavést 142
soubor, nabídka 134
zabezpečení, nabídka 135
Computer Setup, nástroj 146
- Č**
číselná klávesnice, identifikace 6
čtečka karet SD, určení 7
čtečka karet SD Card 96
čtečka karet Smart Card, označuje 8
čtečka vizitek 58
- D**
datum a čas systému 134
device configurations (konfigurace zařízení) 136
diagnostika systému 134
Digitální karta
ukončení činnosti 97
vložení 96
vyjmutí 97
disk Blu-ray (BD) 46
disketová jednotka 94
disk operačního systému 131
disková média 60
disk pro obnovení ovladačů 131
Disk Sanitizer 136
disky
Obnovení ovladače 131
operační systém 131
DisplayPort 34
DisplayPort, určení 7
displej
klávesové zkratky pro snížení jasů obrazu 34
obraz, přepínání 34
dobíjení baterie, maximalizace 68
DriveLock, automaticky 135
držák vizitky, určení 10
DVD
kopírování 50
odebrání 51
přehrávání 48
změna nastavení regionu 49
- E**
energie
úspora 71
ExpressCard
konfigurace 97
ukončení činnosti 99

vložení 97
vyjmutí 99
vyjmutí ochranného dílu 98
externí jednotka 94
externí monitor, port 44

F

fn, klávesa 32
funkce zvuku, kontrola 43
funkční klávesy 32
funkční klávesy, určení 6

H

hardware, určení 1
hesla
 DriveLock 114
 správce 111
 správce systému BIOS 112
 uživatel 111
heslo Automatic DriveLock
 odebrání 117
 zadání 116
heslo funkce DriveLock
 nastavení 114
 odstranění 116
 popis 114
 zadání 115
 změna 115
heslo správce 111
heslo správce systému BIOS 135
heslo uživatele 111
hlasitost, nastavení 39
HP 3D DriveGuard 78
HP Client Automation 147
HP QuickLook 137
HP SpareKey Enrollment
 (Registrace klíče HP
 SpareKey) 135

I

ikona bezdrátového připojení 15
ikona stavu sítě 15
ikony
 bezdrátové připojení 15
 stav sítě 15
indikátor, jednotka 78
indikátor bezdrátového
 připojení 6, 15
indikátor bezdrátového připojení,
 identifikace 2

indikátor funkce Caps Lock,
 identifikace 3
indikátor funkce Num Lock,
 určení 3
indikátor jednotky 7, 78
indikátor jednotky, určení 3
indikátor snížení hlasitosti,
 určení 3
indikátor stavu baterie 67, 68
indikátor stavu baterie, určení 3,
 6
indikátor TouchPad,
 identifikace 3
indikátor vypnutí zvuku,
 určení 3
indikátor webové kamery,
 identifikace 11
indikátory
 baterie 3, 6
 bezdrátové 2
 bezdrátové připojení 6
 Caps Lock 3
 jednotka 3, 7
 napájení 2, 6
 num lock 3
 QuickLook 3
 QuickWeb 3
 snížení hlasitosti 3
 TouchPad 3
 vypnutí zvuku 3
 webová kamera 11
 zvýšení hlasitosti 3
indikátory napájení, určení 2, 6
indikátor zvýšení hlasitosti,
 určení 3
informace o nabití baterie 34
informace o počítači 126
informace o směrnících
 štítek se směrnici 13
 štítek s informacemi o souladu
 modemu 13
 štítky certifikace bezdrátové
 komunikace 13
Integrované zabezpečení
 TPM 135
Intel HT Technology 137

J

Java, karta
 definovaná 99

vložení 100
vyjmutí 100
jazyk, změna v nástroji Computer
 Setup 136
Jednotka Blu-ray ROM s podporou
 LightScribe 46
jednotka CD 94
jednotka DVD 94
jednotky
 disketové 94
 DVD-ROM 46
 externí 94
 jednotka DVD±RW SuperMulti
 DL LightScribe 46
 optické 94
 Pevné 81, 94
jednotky, pořadí zavedení 136,
 140

K

kabel, napájení 12
kabel 1394, připojení 92
kabel USB, připojení 89
kabely
 1394 92
 modem 27
 USB 89
kalibrace baterie 69
karta SD 96
klávesa aplikací, Windows 6
klávesa aplikací systému Windows,
 určení 6
klávesa esc, identifikace 5
klávesa fn, identifikace 6
klávesa loga Windows, určení 6
klávesnice, externí
 num lock 37
 použití 37
klávesnice, integrovaná
 použití 37
 přepínání funkcí kláves 37
 určení 36
 Zapnutí nebo vypnutí 37
klávesová zkratka pro aktivaci
 úsporného režimu 33
klávesová zkratka pro zobrazení
 informací o systému 33
klávesové zkratky
 aktivace úsporného režimu 33
 informace o nabití baterie 34

- popis 32
- použití 33
- přepínání obrazu displeje 34
- snížení jasu obrazu 34
- zobrazení informací o systému 33
- zvýšení jasu obrazu 34
- Klávesové zkratky
 - senzor okolního světla 35
- klávesové zkratky, identifikace 32
- klávesové zkratky pro
 - hlasitost 39
- klávesové zkratky pro snížení jasu obrazu 34
- klávesy
 - aplikace systému Windows 6
 - číselná klávesnice 6
 - esc 5
 - fn 6
 - funkční 6
 - logo Windows 6
- kódy regionů, DVD 49
- komponenty
 - další hardware 12
 - displej 10
 - dolní strana 9
 - horní 1
 - levá strana 8
 - pravá strana 8
 - přední strana 6
 - zadní strana 7
- komponenty displeje 10
- konektor, napájení 7
- konektor napájení, určení 7
- konektor pro dokovací stanici, určení 9
- konektor volitelné baterie, určení 9
- konfigurace karet
 - ExpressCard 97
- konfigurační nástroj
 - procházení a výběr položek 132
 - soubor, nabídka 134
 - System Configuration (Konfigurace systému), nabídka 136
 - zabezpečení, nabídka 135
- kontrola funkcí zvuku 43
- kontrolka QuickLook, určení 3
- kontrolka QuickWeb, určení 3
- kryt pozice paměťového modulu
 - vyjmutí 102
 - výměna 104
- L**
- LAN, připojení 31
- M**
- McAfee Total Protection 120, 121
- média, která lze číst 60
- média, na která lze zapisovat 60
- mikrofony, interní 11
- minimalizace rušení 26
- Místo na pevném disku 109
- modemový kabel
 - adaptér modemového kabelu pro některé země/oblasti 27
 - obvod pro potlačení rušení 27
 - připojení 27
- monitor, připojení 44
- možnosti AMT
 - AMT Setup Prompt (výzva instalačního programu technologie AMT) (Ctrl-P) 139
 - Firmware Progress Event Support (Podpora událostí vývoje firmwaru) 139
 - Firmware Verbosity (Podrobný popis firmwaru) 139
 - Initiate Intel CIRA (Zahájit Intel CIRA) 139
 - režim pro emulaci terminálu 139
 - Unconfigure AMT on next boot (Reset AMT při příštím spuštění) 139
 - USB Key Provisioning Support (podpora zajišťování klíčů USB) 139
- možnosti portů
 - port eSATA 139
- možnosti zavádění 136
- MultiBoot Express 140, 145
- Multi Core CPU (vícejádrový procesor) 137
- MultiMediaCard 96
- multimediální software, instalace 41
- Myš, externí
 - nastavení předvoleb 32
 - připojení 32
- N**
- nabídka Security (Zabezpečení)
 - Automatic DriveLock 135
- nabíjení baterií 67, 70
- napájecí kabel, určení 12
- napájení
 - připojení 65
- nastavení, počítač 1
- nastavení počítače
 - heslo funkce DriveLock 114
 - heslo správce systému BIOS 112
 - obnovení výchozích nastavení 133
 - procházení a výběr položek 132
 - System Configuration (Konfigurace systému), nabídka 136
 - zabezpečení zařízení 118
- nastavení připojení
 - k Internetu 17
- nastavení regionu disku DVD 49
- nastavení WLAN 17
- nástroj HP System Software Manager 147
- nástroj Setup
 - obnovení výchozích nastavení 133
- nástroj Wireless Assistant 16
- Nástroj zálohování Windows 129, 130, 131
- název a číslo produktu, počítač 12
- nereagující systém 73
- O**
- oblast posunování, TouchPad 2
- obnova Windows 131
- obnovení výchozích nastavení 134
- obraz, počítač 146
- obraz na displeji, přepínání 34

- obvod pro potlačení rušení modemový kabel 27
- odstraňování problémů s modemem 29
- operační systém
 - Product Key, kód 13
 - štítek s certifikátem pravosti produktu Microsoft 13
- optická jednotka 94
- optický disk
 - odebrání 51
 - použití 47
- ovladače zařízení
 - ovladače HP 55
 - ovladače společnosti Microsoft 56
 - přinstalování 55
- ovládání bezdrátového připojení operační systém 15
- tlačítko 15

P

- pevný disk
 - externí 94
 - HP 3D DriveGuard 78
 - Instalace 81
- podnikové připojení WLAN 19
- podpora starších verzí, USB 132, 136
- podpora starších verzí rozhraní USB 90
- port 1394 92
- port 1394, identifikace 8
- port externího monitoru 7
- port IEEE 1394, identifikace 8
- port options (možnosti portů)
 - ExpressCard slot (zásuvka pro karty ExpressCard) 139
- flash media reader (čtečka médií typu flash) 138
- parallel port (paralelní port) 138
- port 1394 139
- Port USB 138
- serial port (sériový port) 138
- Smart Card slot (zásuvka pro karty Smart Card) 139
- port pro monitor, externí 7
- porty
 - 1394 8, 92

- DisplayPort 7
- eSATA/USB 8
- externí monitor 7, 44
- USB 8, 89
- porty USB, identifikace 8, 89
- pořadí při zavádění 136
- Power Assistant 64
- pozice
 - baterie 9, 13
 - Bluetooth 7
 - pevný disk 10
 - rozšiřující paměťový modul 10
- pozice paměťového modulu, identifikace 10
- pozice pevného disku, identifikace 10
- pozice rozšíření paměťového modulu, určení 10
- pozice síťového modulu WLAN, identifikace 10
- pozice síťového modulu WWAN, určení 10
- pozice zařízení Bluetooth, určení 7
- primární paměťový modul
 - odebrání 106
 - upgrade 105
 - vložení 107
 - výměna 105
- problémy s bezdrátovou sítí, odstraňování 24
- Product Key, kód 13
- projektor, připojení 44
- přehrát automaticky 49
- připojení, externí napájení 65
- připojení k síti LAN 31
- připojení k síti WLAN 19
- přiřazení logických jednotek 143

R

- reproduktor, určení 7
- restore security defaults (obnovit výchozí nastavení zabezpečení) 139
- režim num lock, externí klávesnice 37
- režim paralelního portu 137
- režim spánku
 - aktivace 61
 - ukončení 61

- Režim spánku
 - aktivován, je-li baterie téměř vybitá 69
- režim UEFI (Unified Extensible Firmware Interface) 136
- RJ-45 (síťová), zásuvka, určení 8
- rozbočovače 89
- rozbočovače USB 89
- rozšiřující paměťový modul
 - odebrání 102
 - vložení 103
 - výměna 102
- rozšiřující pozice
 - výměna optické jednotky 86
 - výměna pevného disku 83
- rozšiřující pozice, určení 8
- rušení, minimalizace 26
- rychlé nabíjení sekundární baterie 137

Ř

- řešení problémů
 - automatické přehrávání 54
 - externí zobrazovací zařízení 55
 - ovladače zařízení 55
 - ovladače zařízení HP 55
 - ovladače zařízení společnosti Microsoft 56
 - přehrávání disku 53
 - přehrávání filmu 54
 - příhrádka optického disku 52
 - rozpoznání optické jednotky 53
 - vypalování disku 55
- řešení problémů s bezdrátovou sítí 24

S

- Security (Zabezpečení), nabídka always prompt for HP SpareKey enrollment (Vždy žádat o registraci klíče HP SpareKey) 135
- Disk Sanitizer 135
- DriveLock 135
- HP SpareKey Enrollment (registrace klíče HP SpareKey) 135

- náhradní heslo
 - HP SpareKey 135
 - nastavení hesla správce systému BIOS 135
 - reset čtečky otisků prstů 135
 - System IDs (ID systému) 136
 - zásady hesel 135
 - změna hesla 135
 - senzor okolního světla
 - klávesová zkratka 35
 - sériové číslo, počítač 12
 - Server PXE 142
 - servisní štítek 12
 - set security level (nastavit úroveň zabezpečení) 139
 - síťové zařízení pro zavedení 140, 142
 - síťový klíč 25
 - skladování baterie 71
 - smart card
 - definovaná 99
 - vložení 100
 - vyjmutí 100
 - snímač otisků prstů, určení 5
 - SoftPaq, stažení 128
 - SoftPaqs, stahování 127
 - software
 - aktualizace 147
 - aktualizace programů a ovladačů 127
 - aktualizace systému BIOS 126
 - čtečka vizitek 58
 - nástroj Wireless Assistant 16
 - obnova 146
 - software pro defragmentaci 77
 - Správce připojení HP 16
 - vyčištění disku 77
 - zavedení 146
 - software modemu
 - nastavení a přidání umístění 28
 - problémy s připojením na cestách 29
 - software pro defragmentaci disku 77
 - software Správce připojení HP 16
 - soubor, nabídka 134
 - Soubor režimu spánku 109
 - stav nízkého nabití baterie 68
 - stav velmi nízkého nabití baterie 69
 - System Configuration (Konfigurace systému), nabídka 136
 - System IDs (ID systému) 136
 - System information (systémové informace) 134
 - systémový ventilátor 137
- Š**
- šifrování 18
 - šroubky klávesnice
 - odebrání 105
 - výměna 108
 - štítek certifikace bezdrátové komunikace 13
 - štítek s certifikátem pravosti 13
 - štítek s certifikátem pravosti produktu Microsoft 13
 - štítek se sériovým číslem modulu HP pro širokopásmové mobilní připojení 13
 - štítek SIM 13
 - štítek s informacemi o souladu modemu 13
 - štítek WLAN 13
 - štítky
 - Bluetooth 13
 - certifikace bezdrátové komunikace 13
 - certifikát pravosti produktu Microsoft 13
 - servisní štítek 12
 - SIM 13
 - směrnice 13
 - soulad modemu 13
 - širokopásmové připojení HP 13
 - WLAN 13
- T**
- teplota 71
 - teplota baterie 71
 - tlačítka
 - bezdrátové připojení 5
 - Caps Lock 5
 - napájení 4
 - num lock 5
 - osvětlení klávesnice 11
 - QuickLook 4
 - QuickWeb 5
 - TouchPad 2, 5
 - ukazovátka 2
 - uvolnění displeje 7
 - vypnutí zvuku 5
 - tlačítka ukazovátka, určení 2
 - tlačítka bezdrátového připojení 5, 15
 - tlačítka funkce Caps Lock, identifikace 5
 - tlačítka funkce Num Lock, určení 5
 - tlačítka napájení, určení 4
 - tlačítka osvětlení klávesnice, určení 11
 - tlačítka pro uvolnění displeje, určení 7
 - tlačítka pro vypnutí hlasitosti, identifikace 5
 - tlačítka QuickLook, identifikace 4
 - tlačítka QuickWeb, určení 5
 - tlačítka vypnutí hlasitosti, identifikace 5
 - tlačítka vypnutí zvuku, identifikace 5
 - tlačítka zařízení TouchPad, určení 5
 - tlačítka zvýšení hlasitosti, identifikace 5
 - TouchPad
 - oblast posunování 2
 - použití 32
 - tlačítka 2
 - určení 2
 - TXT (Intel Trusted Execution Technology) 137
 - typy přenosu obrazu 34
- U**
- údržba
 - software pro defragmentaci 77
 - vyčištění disku 77
 - ukazovací zařízení
 - nastavení předvoleb 32
 - použití 32
 - ukazovátka
 - použití 32

- ukazovátka, určení 2
 - upozornění na autorská práva 50
 - USB, podpora starších verzí rozhraní 132, 136
 - User Management (Správa uživatelů) 135
 - úspora, energie 71
 - Úsporný režim
 - aktivace 60
 - ukončení 60
 - uvolňovací západka, baterie 9
 - uvolňovací západka baterie 9, 66
- V**
- veřejné připojení WLAN 19
 - vestavěné mikrofony, určení 11
 - vestavěné zařízení
 - bezdrátové připojení, tlačítko 138
 - čtečka otisků prstů 138
 - dokovací stanice notebooku 138
 - integrováná kamera 138
 - mikrofon 138
 - modem 138
 - přepínání sítí LAN/WLAN 138
 - rádiové zařízení
 - Bluetooth 138
 - rádiové zařízení WLAN 138
 - síťová karta (LAN) 138
 - snímač okolního světla 138
 - systém monitorování napájení 138
 - vestavěné reproduktory 138
 - Wake on LAN 138
 - zvukové zařízení 138
 - větrací otvory, identifikace 9
 - větrání 8
 - video, záznam 11
 - virtualizační technologie 137
 - vlastnosti webové kamery, nastavení 57
 - vložení paměťového modulu
 - primární 107
 - rozšíření 103
 - vyčištění disku, software 77
 - výměna primárního paměťového modulu 105
- Výměna rozšiřujícího paměťového modulu 102
- vypínač interního displeje 4, 10
 - vypnutí 73
 - vypnutí počítače 73
- W**
- webová kamera 11
 - Webové stránky
 - HP System Software Manager 147
- Z**
- zabezpečení, bezdrátové 17
 - zabezpečení, nabídka 135
 - zabezpečení, ochrana počítače 110
 - zabezpečení zařízení 118
 - zabránění spuštění 137
 - zachycení obrázku vizitky webovou kamerou 58
 - západka, uvolnění baterie 9
 - zařízení 1394
 - připojení 92
 - ukončení činnosti 92
 - zařízení pro zavádění, povolení 142
 - zařízení SATA (Serial Advanced Technology Attachment)
 - AHCI (Advanced Host Controller Interface) 137
 - IDE (Integrated Drive Electronics) 137
 - zařízení sítě WLAN 13
 - zařízení sítě WWAN 14
 - zařízení USB
 - odebrání 90
 - popis 89
 - připojení 89
 - ukončení činnosti 90
 - zařízení WLAN 14, 17
 - zásuvka pro bezpečnostní kabel, určení 7
 - zásuvka pro karty ExpressCard, identifikace 8
 - zásuvka pro mikrofon (zvukový vstup) 9
 - zásuvka pro sluchátka (zvukový výstup) 9
 - zásuvka RJ-11 (modem), určení 8
 - zásuvka SIM, určení 9
 - zásuvka vizitky, identifikace 7
 - zásuvka zvukového vstupu (pro mikrofon), určení 9
 - zásuvka zvukového výstupu (pro sluchátka), určení 9
 - zásuvky
 - čtečka karet Smart Card 8
 - paměť 101
 - paměťový modul 10
 - RJ-11 (modem) 8
 - RJ-45 (sít') 8
 - SIM 9
 - vizitka 7
 - zvukový vstup (pro mikrofon) 9
 - zvukový výstup (pro sluchátka) 9
 - zavedení, software 146
 - zavedení s využitím síťové služby 142
 - změna pořadí zavádění 144
 - zvuková zařízení, připojení externích 42

